



Cordless Finish 41

15 Gauge Finish Nailer



*Senco Products, Inc.
8485 Broadwell Road
Cincinnati, Ohio 45244*



Operating Instructions
Instrucciones de Operacion
Mode d'Emploi

*Questions? Comments?
call SENCO's toll-free Action-line: 1-800-543-4596
or e-mail: toolprof@senco.com Visit our Website www.senco.com*

© 2006 by Senco Products, Inc.



Warnings for the safe use of this tool are included in this manual.

Los avisos para el uso seguro de esta herramienta están incluidos en este manual.

Les consignes pour l'utilisation en toute sécurité de cet outil se trouvent dans ce manuel.

NFD998 Revised September 13, 2006

TABLE OF CONTENTS

Safety Warnings	3
Tool Operation	12
Maintenance	17
Accessories	18
Specifications	18
Troubleshooting	20

TABLA DE MATERIAS

Avisos de Seguridad	3
Uso de la Herramienta	12
Mantenimiento	17
Accesorios	18
Especificaciones	18
Identificación de Fallas	20

EMPLOYER'S RESPONSIBILITIES

Employer must enforce compliance with the safety warnings and all other instructions contained in this manual.

Keep this manual available for use by all people assigned to the use of this tool.

For personal safety and proper operation of this tool, read all of these instructions carefully.

RESPONSABILIDADES DEL EMPLEADOR

El empleador tiene que hacer cumplir los avisos de seguridad y todas las demás instrucciones que se incluyen en este manual.

Mantenga este manual disponible para que lo usen todas las personas destinadas a hacer uso de esta herramienta.

Es necesario leer todas estas instrucciones, cuidadosamente, para asegurar la seguridad personal y la operación adecuada de esta herramienta.

TABLE DES MATIÈRES

Consignes de Sécurité	3
Utilisation de l'outil	12
Entretien	17
Accessoires	18
Spécifications	18
Dépannage	21

RESPONSABILITÉS DE L'EMPLOYEUR

L'employeur doit faire respecter l'observation des consignes de sécurité et veiller à ce que toutes les autres instructions contenues dans ce manuel soit suivies.





Ayez ce manuel à la disposition de toutes les personnes chargées d'utiliser cet outil.



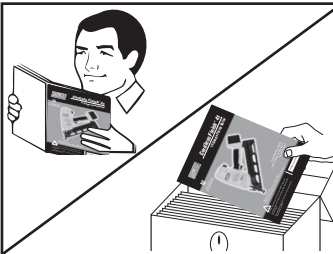
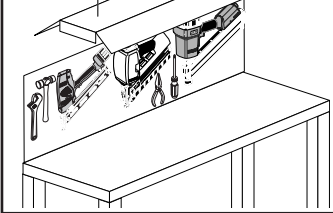

Pour votre sûreté personnelle et l'utilisation correcte de cet outil, lisez attentivement toutes ces instructions.

General Safety Rules

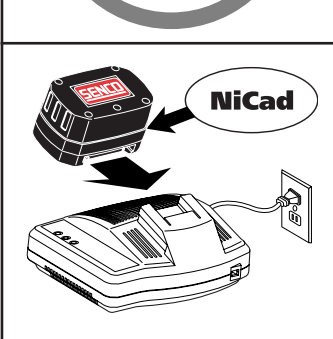
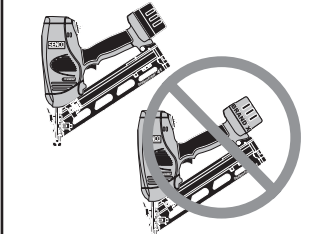

(For all Battery Operated Tools)

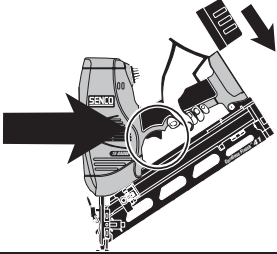
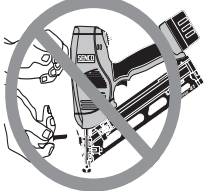
Safety Warnings • Avisos de Seguridad • Consignes de Sécurité

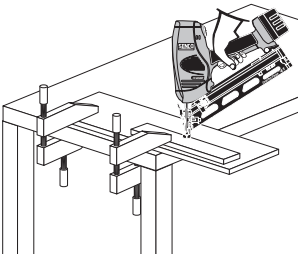

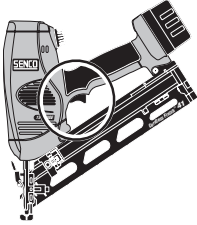
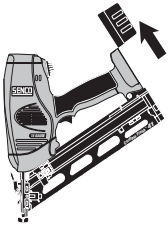

	English	Español	Français
	<p>Warning!</p> <ul style="list-style-type: none"> ● Read and understand all instructions. Failure to follow all instructions listed below, may result in electric shock, fire and/or serious personal injury. <p>SAVE THESE INSTRUCTIONS</p>	<p>Advertencia!</p> <ul style="list-style-type: none"> ● Lea y comprenda todas las instrucciones. La falta de observación de todas las instrucciones listadas a continuación puede causar choque eléctrico, incendios o lesiones graves. <p>GUARDE ESTAS INSTRUCCIONES</p>	<p>Avertissement !</p> <ul style="list-style-type: none"> ● Maintenez votre zone de travail propre et bien éclairée. Des établis en désordre et des zones mal éclairées augmentent les risques d'accident. <p>CONSERVEZ CES INSTRUCTIONS</p>
	<p>Work Area</p> <ul style="list-style-type: none"> ● Keep your work area clean and well lit. Cluttered benches and dark areas invite accidents. 	<p>Zona de trabajo</p> <ul style="list-style-type: none"> ● Mantenga la zona de trabajo limpia y en buenas condiciones. Los bancos de trabajo desordenados y los lugares oscuros son una invitación a un accidente. 	<p>Zone de travail</p> <ul style="list-style-type: none"> ● Maintenez votre zone de travail propre et bien éclairée. Des établis en désordre et des zones mal éclairées augmentent les risques d'accident.
	<ul style="list-style-type: none"> ● Do not operate power tools in explosive atmospheres, such as in the presence of flammable liquids, gases, or dust. Power tools create sparks which may ignite the dust or fumes. 	<ul style="list-style-type: none"> ● No haga funcionar herramientas de motor en atmósferas explosivas, tal como en presencia de líquidos, gases o polvos inflamables. Las herramientas de motor generan chispas que pueden encender el polvo o los vapores. 	<ul style="list-style-type: none"> ● N'utilisez pas d'outillage électrique dans un environnement contenant des produits explosifs comme des liquides inflammables, gaz ou poussières. De l'outillage électrique génère des étincelles qui peuvent enflammer la poussière ou les vapeurs.
	<ul style="list-style-type: none"> ● Keep bystanders, minors, and visitors away while operating a power tool. Distractions can cause you to lose control. 	<ul style="list-style-type: none"> ● Mantenga a los acompañantes, menores y visitas alejados mientras usted utiliza la herramienta de motor. Las distracciones pueden hacer que usted pierda el control. 	<ul style="list-style-type: none"> ● Maintenez les spectateurs, enfants et visiteurs à l'écart lorsque vous utilisez de l'outillage électrique. Toute distraction risque de vous faire perdre le contrôle de votre outil.
	<p>Electrical Safety</p> <ul style="list-style-type: none"> ● Do not abuse the cord. Never use the cord to carry the tool. Keep cord away from heat, oil, sharp edges, or moving parts. Replace damaged cords immediately. Damaged cords increase the risk of electric shock. 	<p>Seguridad eléctrica</p> <ul style="list-style-type: none"> ● No abuse del cable. No utilice jamás el calor, el aceite, el agua, los bordes filosos o las piezas móviles. Reemplace los cables dañados inmediatamente. Los cables dañados pueden producir un incendio. 	<p>Sécurité électrique</p> <ul style="list-style-type: none"> ● Prenez soin du cordon d'alimentation. Ne l'utilisez jamais pour transporter le chargeur. Maintenez le cordon à l'écart de la chaleur, l'huile, l'eau, bords tranchants ou objets en mouvement. Remplacez immédiatement tout cordon endommagé. Des cordons endommagés peuvent provoquer un incendie.
	<ul style="list-style-type: none"> ● A battery operated tool with integral batteries or a separate battery pack must be recharged only with the specified charger for the battery. A charger that may be suitable for one type of battery may create a risk of fire when used with another battery. 	<ul style="list-style-type: none"> ● Las herramientas accionadas a batería integradas o conjuntos de baterías independientes, deben recargarse sólo con el cargador específico para la batería. Un cargador adecuado para un tipo de batería puede ocasionar riesgos de incendio cuando se lo utiliza con otra batería. 	<ul style="list-style-type: none"> ● De l'outillage fonctionnant avec une batterie intégrée ou séparée ne doit être rechargé qu'avec le chargeur approprié à la batterie. Un chargeur conçu pour un type de batterie peut provoquer des risques d'incendie s'il est utilisé pour un autre type de batterie.
	<ul style="list-style-type: none"> ● Use battery operated tool only with specifically designated battery pack. Use of any other batteries may create a risk of fire. 	<ul style="list-style-type: none"> ● Use la herramienta accionada a batería sólo con el conjunto de baterías específicamente diseñado para la misma. El uso de cualquier otro tipo de batería puede ocasionar riesgos de incendio. 	<ul style="list-style-type: none"> ● N'utilisez de l'outillage alimenté par batterie qu'avec la batterie qui lui est destinée. L'utilisation d'une batterie non appropriée peut provoquer un risque d'incendie.

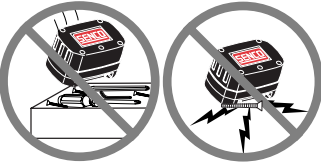
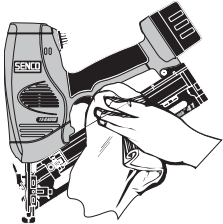
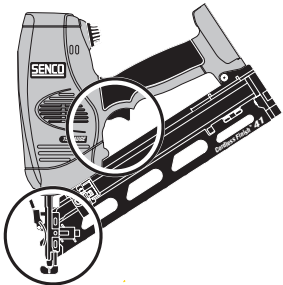
	English	Español	Français
	<p>Personal Safety</p> <ul style="list-style-type: none"> Stay alert, watch what you are doing, and use common sense when operating a power tool. Do not use tool while tired or under the influence of drugs, alcohol, or medication. A moment of inattention while operating power tools may result in serious personal injury. 	<p>Seguridad personal</p> <ul style="list-style-type: none"> Cuando utilice una herramienta de motor, manténgase alerta, preste atención a lo que está haciendo y aplique el sentido común. No use la herramienta cuando se sienta cansado o se encuentre bajo los efectos de drogas, alcohol o medicamentos. Un momento de falta de atención mientras utiliza una herramienta de motor puede ocasionar lesiones graves. 	<p>Sécurité corporelle</p> <ul style="list-style-type: none"> Soyez en bonne condition physique, soyez attentif à ce que vous faites et faites preuve de bon sens lorsque vous utilisez un outillage électrique. N'utilisez pas votre outil si vous êtes fatigué ou sous l'influence de drogues, alcool ou médicaments. Un moment d'inattention lors de l'utilisation d'un outillage électrique peut être la cause de graves blessures corporelles.
	<ul style="list-style-type: none"> Dress properly. Do not wear loose clothing or jewelry. Contain long hair. Keep your hair, clothing, and gloves away from moving parts. Loose clothes, jewelry, or long hair can be caught in moving parts. 	<ul style="list-style-type: none"> Vista prendas adecuadas. No vista prendas o alhajas sueltas. Sujete el cabello largo. Mantenga el cabello, la ropa y los guantes alejados de las piezas móviles. Las prendas o alhajas sueltas o el cabello pueden ser atrapados en las partes móviles. 	<ul style="list-style-type: none"> Portez des vêtements adéquats. Ne portez pas de vêtements flottants ou de bijoux. Ne laissez pas pendre les cheveux longs. Maintenez les cheveux, vêtements et gants à distance des objets en mouvement. Les vêtements flottants, cheveux longs ou bijoux peuvent être happés par des pièces en mouvement.
	<ul style="list-style-type: none"> Avoid accidental starting. Be sure trigger is not depressed before inserting battery pack. Carrying tools with your finger on the trigger or inserting the battery pack into a tool with the trigger depressed invites accidents. 	<ul style="list-style-type: none"> Evite los arranques accidentales. Asegúrese de que el accionador no esté presionado antes de insertar el conjunto de batería. El llevar las herramientas con el dedo sobre el accionador o el insertar el conjunto de baterías en una herramienta con el accionador presionado es una invitación a un accidente. 	<ul style="list-style-type: none"> Faîte attention aux mises en routes accidentelles de l'outil. Assurez-vous que la gâchette n'est pas enfoncée avant d'insérer la batterie. Porter un outil avec le doigt sur la gâchette ou insérer la batterie dans un outil alors que la gâchette est enfoncée peut provoquer des accidents.
	<ul style="list-style-type: none"> Remove adjusting keys or wrenches before turning on the tool. A wrench or a key that is left attached to a rotating part of the tool may result in personal injury. 	<ul style="list-style-type: none"> Retire las llaves o pinzas de ajuste antes de encender la herramienta. Una llave o pinza que quede colocada sobre una parte giratoria puede ocasionar lesiones. 	<ul style="list-style-type: none"> Retirez toute clé de réglage de l'outil avant sa mise en service. Toute clé restée attachée à une pièce en rotation de l'outil peut provoquer des blessures corporelles.
	<ul style="list-style-type: none"> Do not overreach. Keep proper footing and balance at all times. Proper footing and balance enable better control of the tool in unexpected situations. 	<ul style="list-style-type: none"> No se estire para trabajar. Mantenga en todo momento una posición adecuada y el equilibrio. La posición y el equilibrio adecuados le permiten contrilar mejor la herramienta ante situaciones inesperadas. 	<ul style="list-style-type: none"> Ne présumez pas de vos forces. Restez bien stable et en équilibre à tout moment. Une position stable et bien équilibrée vous permettra de mieux réagir à une situation inattendue.
	<ul style="list-style-type: none"> Use safety equipment. Always wear eye protection. Dust mask, non-skid safety shoes, hard hat, or hearing protection must be used for appropriate conditions. Failure to do so could result in personal injury. 	<ul style="list-style-type: none"> Use equip de seguridad. Use siempre protección para los ojos. A fin de trabajar en las condiciones apropiadas, debe usar máscara para polvo, calzado de seguridad antideslizante, casco duro o protección para los oídos. El no utilizar estos elementos puede ocasionar lesiones. 	<ul style="list-style-type: none"> Utilisez des équipements de sécurité. Portez toujours des lunettes de protection. Utilisez un masque de protection contre la poussière, des chaussures antidérapantes, un casque et des protections auditives pour travailler dans les meilleures conditions. Un manquement à ces règles de sécurité peut provoquer des accidents corporels.
	<p>Tool Use and Care</p> <ul style="list-style-type: none"> Use clamps or other practical ways to secure and support the workpiece to a stable platform. Holding the work by hand or against your body is unstable and may lead to loss of control and personal injury. 	<p>Uso y cuidado de la herramienta</p> <ul style="list-style-type: none"> use mordazas u otro método práctico para asegurar y soportar el lugar de trabajo en una plataforma estable. El sostener la pieza de trabajo con la mano o contra el cuerpo resulta inestable y puede ocasionar pérdida del control y lesiones. 	<p>Utilisation de l'outil et précautions</p> <ul style="list-style-type: none"> Utilisez des valets d'établi ou tout autre moyen pour assurer un maintien correct de la pièce sur un plan stable. Maintenir la pièce à la main ou contre votre corps est instable et peut entraîner une perte de contrôle et des accidents corporels.

Safety Warnings • Avisos de Seguridad • Consignes de Sécurité

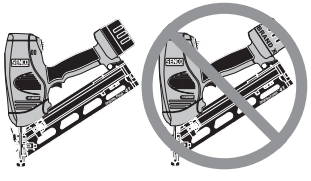

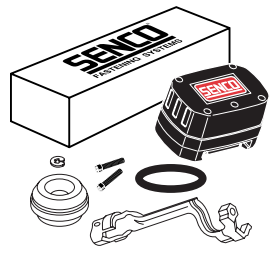
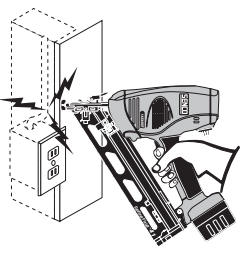
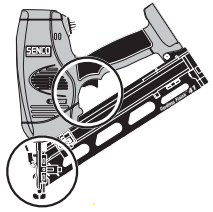
	English	Español	Français
	<ul style="list-style-type: none"> Do not force tool. Let the tool do the work. Use the correct tool for your application. The correct tool will do the job better and safer at the rate for which it is designed. 	<ul style="list-style-type: none"> No fuerce la herramienta. Deje que la herramienta haga su trabajo. utilice la herramienta adecuada para la aplicación requerida. La herramienta correcta podrá hacer el trabajo mejor y con más seguridad a la velocidad para la que fue diseñada. 	<ul style="list-style-type: none"> Ne forcez pas sur l'outil, laissez-le faire le travail. Utilisez l'outil approprié à votre type de travail. L'utilisation de l'outil adéquat vous permettra d'effectuer votre travail au mieux et dans de meilleures conditions de sécurité au rythme pour lequel il a été conçu.
	<ul style="list-style-type: none"> Do not use tool if trigger does not turn it on or off. A tool that cannot be controlled with the trigger is dangerous and must be repaired. 	<ul style="list-style-type: none"> No use la herramienta se el accionador no la enciende y apaga. Las herramientas que no pueden controlarse por medio del accionador son peligrosas y se deben reparar. 	<ul style="list-style-type: none"> N'utilisez pas l'outil si la gâchette ne fonctionne pas. Un outil dont la gâchette est inopérante est dangereux et doit être réparé.
	<ul style="list-style-type: none"> Disconnect battery pack from tool before making any adjustments, changing accessories, or storing the tool. Such preventive safety measures reduce the risk of the tool starting accidentally. 	<ul style="list-style-type: none"> Desconecte el conjunto de baterías de la herramienta antes de hacer ajustes, cambiar accesorios o almacenar la herramienta. Estas medidas de seguridad reducen el riesgo de que la herramienta se encienda por accidente. 	<ul style="list-style-type: none"> Déconnectez la batterie de l'outil avant de procéder à tout réglage, changement d'accessoires ou rangement. Ces mesures préventives permettent de réduire les risques d'un démarrage intempestif de l'outil.
	<ul style="list-style-type: none"> Store idle tools out of reach of minors and other untrained persons. Tools are dangerous in the hands of untrained users. 	<ul style="list-style-type: none"> Almacene todas las herramientas lejos del alcance de los menores u otras personas no capacitadas. Las herramientas son peligrosas en manos de los usuarios no capacitados. 	<ul style="list-style-type: none"> Rangez les outils non utilisés à l'abri des enfants ou autres personnes non exercées à leur maniement. Les outils sont dangereux dans des mains non expertes.
	<ul style="list-style-type: none"> When battery pack is not in use, keep it away from other metal objects like: paper clips, coins, keys, nails, screws, and other small metal objects that can make a connection from one terminal to another. Shorting the battery terminals together may cause sparks, burns, or a fire. 	<ul style="list-style-type: none"> Cuando no esté utilizando el conjunto de baterías, manténgalo alejado de otros objetos de metal, tales como: broches para papel, monedas, llaves, clavos, tornillos y otros objetos metálicos pequeños que pueden hacer una conexión entre un terminal y otro. El cortocircuito entre los terminales de las baterías puede causar chispas, quemaduras o un incendio. 	<ul style="list-style-type: none"> Lorsque la batterie n'est pas utilisée, maintenez la à l'écart de tout objet métallique comme : trombones, pièces de monnaie, clés, clous et autres petits objets métalliques qui pourraient mettre les deux bornes en contact. Un manquement à cette règle peut provoquer des étincelles, des combustions ou un incendie.
	<ul style="list-style-type: none"> Maintain tools with care. Properly maintained tools are less likely to bind and are easier to control. 	<ul style="list-style-type: none"> Cuide el mantenimiento de las herramientas. Las herramientas bien mantenidas tienen menos probabilidades de agarrarse y resulta más sencillo controlarlas. 	<ul style="list-style-type: none"> Entretenez l'outil avec soin. Des outils correctement entretenus diminuent les risques de grippage et sont plus faciles à maîtriser.
	<ul style="list-style-type: none"> Check for misalignment or binding of moving parts, breakage of parts, and any other condition that may affect the tool's operation and safety. If damaged, have the tool serviced before using. Many accidents are caused by poorly maintained tools. 	<ul style="list-style-type: none"> Verifique si las partes móviles no están desalineadas o agarradas, si hay piezas rotas o si existe alguna otra condición que pueda afectar el funcionamiento y la seguridad de la herramienta. Si la herramienta está dañada, hágala reparar antes de utilizarla. Muchos accidentes se deben a herramientas mal mantenidas. 	<ul style="list-style-type: none"> Vérifiez qu'il n'y a pas de mauvais alignement ou grippage des pièces en mouvement, ou toute autre condition qui pourrait affecter le bon fonctionnement de l'outil ou compromettre la sécurité. Si vous constatez un dommage quelconque, faites réparer l'outil avant de l'utiliser. Des outils mal entretenus sont à l'origine de beaucoup d'accidents.

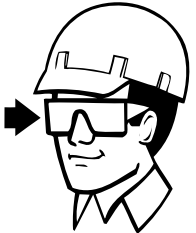

Safety Warnings • Avisos de Seguridad • Consignes de Sécurité

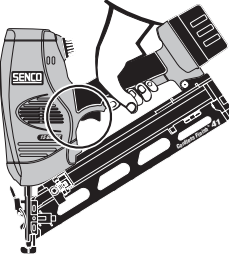
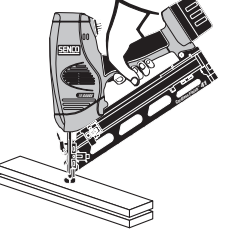
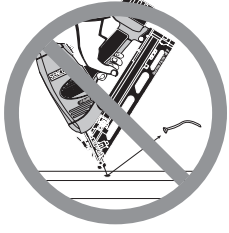
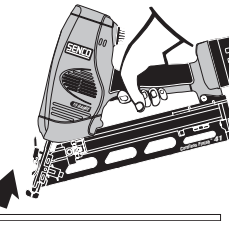
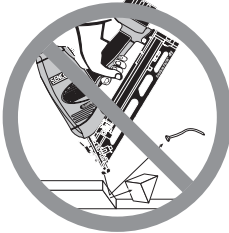
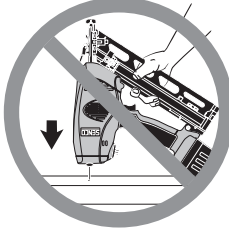
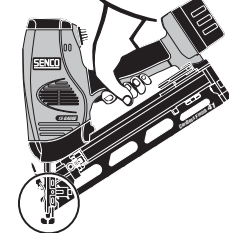
	English	Español	Français
	<ul style="list-style-type: none"> ● Use only accessories that are recommended by the manufacturer for your model. Accessories that may be suitable for one tool may create a risk of injury when used on another tool. 	<ul style="list-style-type: none"> ● Use sólo accesorios recomendados por el fabricante de su modelo. Los accesorios que resultan apropiados para un modelo pueden crear riesgos de lesiones cuando se utilizan con otra herramienta. 	<ul style="list-style-type: none"> ● N'utilisez que des accessoires recommandés par votre fabricant et adaptés à votre modèle d'outil. Des accessoires conçus pour un type d'outil peuvent provoquer des risques d'accident s'ils sont utilisés sur un autre modèle.
	<p style="text-align: center;">Service</p> <ul style="list-style-type: none"> ● Tool service must be performed only by Authorized Senco repair personnel. Service or maintenance performed by unqualified personnel may result in a risk of injury. 	<p style="text-align: center;">Servicio técnico</p> <ul style="list-style-type: none"> ● Las tareas de servicio técnico de la herramienta deben ser realizadas sólo por personal de reparaciones de Senco autorizado. Las tareas de servicio o mantenimiento realizadas por personal no calificado pueden ocasionar riesgos de lesiones. 	<p style="text-align: center;">Entretien</p> <ul style="list-style-type: none"> ● L'entretien de l'outil ne doit être assuré que par du personnel autorisé et qualifié de Senco. De l'entretien assuré ou des réparations effectuées par du personnel non qualifié peuvent occasionner des risques d'accident.
	<ul style="list-style-type: none"> ● When servicing a tool, use only identical replacement parts. Follow instructions in the Maintenance section of this manual. Use of unauthorized parts or failure to follow Maintenance Instructions may create a risk of shock or injury. 	<ul style="list-style-type: none"> ● Cuando realice tareas de servicio en una herramienta, use sólo piezas de repuesto idénticas. Siga las instrucciones de la sección de Mantenimiento de este manual. El uso de piezas no autorizadas o la falta de observación de las instrucciones de mantenimiento puede ocasionar riesgos de choque eléctrico o lesiones. 	<ul style="list-style-type: none"> ● Lors d'un entretien ou d'une réparation, n'utilisez que des pièces de rechange identiques. Suivez les instructions de ce manuel dans la section maintenance. L'utilisation de pièces non autorisées ou un manquement aux règles de maintenance peut provoquer un risque d'électrocution ou des blessures.
Specific Safety Rules and/or Symbols			
	<p style="text-align: center;">Symbol Definitions</p> <p>VVolts</p> <p>====Direct Current</p>	<p style="text-align: center;">Definiciones de los símbolos</p> <p>VVolts</p> <p>====Corriente continua</p>	<p style="text-align: center;">Symbol Definitions</p> <p>VVolts</p> <p>====Direct Current</p>
	<ul style="list-style-type: none"> ● When fastening into walls, floors or wherever "live" electrical wire may be encountered, DO NOT TOUCH ANY METAL PARTS OF THE TOOL! Hold the tool only by the insulated grasping surfaces to prevent electric shock if you drive into a "live" wire. 	<ul style="list-style-type: none"> ● Cuando taladre en paredes, pisos o en todo lugar en el que puedan encontrarse cables eléctricos alimentados ("vivos"), NO TOQUE NINGUNA DE LAS PARTES METÁLICAS DE LA HERRAMIENTA. Sostenga la herramienta sólo por las superficies aisladas a fin de impedir el choque eléctrico si usted se encuentra con un cable "vivo". 	<ul style="list-style-type: none"> ● NE TOUCHEZ À AUCUNE PARTIE MÉTALLIQUE DE L'OUTIL si vous devez percer dans des murs ou planchers ou peuvent se trouver des conducteurs électriques sous tension. Maintenez l'outil par ses parties isolées pour prévenir tout risque d'électrocution s'il arrive que vous percez un conducteur sous tension.
	<ul style="list-style-type: none"> ● With battery disconnected, make daily inspection to assure free movement of workpiece contact element and trigger. Do not use tool if workpiece contact element or trigger sticks or binds. 	<ul style="list-style-type: none"> ● Con la batería desconectada, haga una inspección diaria para asegurarse de la libertad de movimiento del elemento de contacto con la pieza de trabajo y del gatillo. No utilice la herramienta si el elemento de contacto con la pieza de trabajo o el gatillo se atascan o endurecen. 	<ul style="list-style-type: none"> ● Avec la batterie débranchée, effectuez une inspection quotidienne pour vérifier le libre mouvement de l'élément de contact avec la pièce et de la gâchette. N'utilisez pas l'outil si ces parties sont grippées ou coincées.
	<ul style="list-style-type: none"> ● Always assume the tool contains fasteners. Keep the tool pointed away from yourself and others. No horseplay. Respect the tool as a working implement. 	<ul style="list-style-type: none"> ● Siempre suponga que la herramienta contiene clavos. Mantenga la herramienta apuntada en la dirección opuesta de usted y de los demás. No juegue con ella. Respete a la herramienta como un instrumento de trabajo. 	<ul style="list-style-type: none"> ● Présumez toujours que l'outil contient des projectiles. Maintenez l'outil pointé à l'écart de vous-même et d'autres personnes. Pas de jeu de mains ! Respectez l'outil en tant qu'instrument de travail.
	<ul style="list-style-type: none"> ● To prevent eye injuries, always wear OSHA required "Z87" safety glasses with permanently attached rigid, hard plastic side shields. These safety glasses must have "Z87" printed or stamped on them. Be sure everyone in your work area is wearing the same type of safety glasses. 	<ul style="list-style-type: none"> ● Para evitar lesiones en los ojos, use siempre gafas de seguridad "Z87", según los requisitos de la Administración de Seguridad y Salud Ocupacional (OSHA) de los Estados Unidos, con protecciones laterales rígidas de plástico duro permanentemente colocadas. Estas gafas de seguridad deben llevar impresa o grabada la inscripción "Z87". Asegúrese de que en su zona de trabajo todos usen el mismo tipo de gafas de seguridad. 	<ul style="list-style-type: none"> ● Pour éviter des blessures aux yeux, portez toujours des lunettes de sécurité répondant à la norme ANSI Z87 avec écrans latéraux permanents en plastique dur. Cette indication Z87 doit être gravée dessus. Assurez-vous que tous dans votre zone de travail en portent du même type.

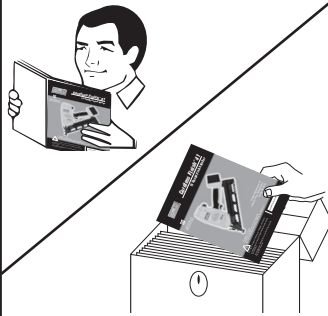
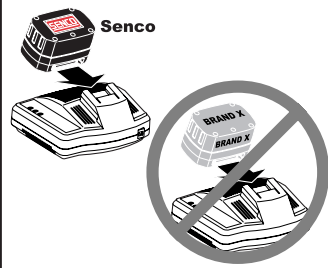
Safety Warnings • Avisos de Seguridad • Consignes de Sécurité

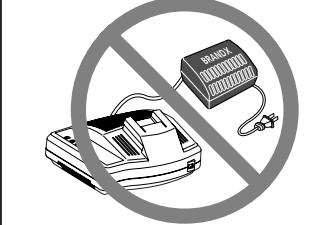
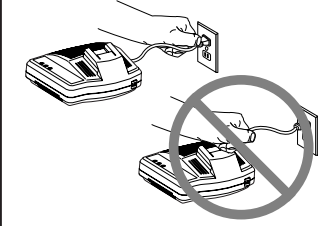
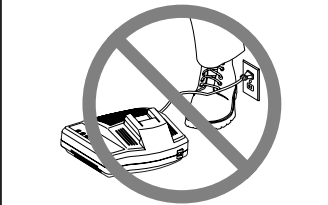
	<i>English</i>	<i>Español</i>	<i>Français</i>
	<ul style="list-style-type: none"> Always remove finger from trigger when not driving fasteners. Never carry the tool with finger on or under trigger. Tool will eject a fastener if the workpiece contact element is bumped and the trigger is pulled. 	<ul style="list-style-type: none"> Siempre quite el dedo del gatillo cuando no esté disparando sujetadores. Nunca cargue la herramienta con el dedo sobre o por debajo del gatillo. La herramienta disparará un sujetador si se golpea el elemento de seguridad. 	<ul style="list-style-type: none"> Enlevez le doigt de la détente quand vous n'enfonchez pas des projectiles. Ne transportez jamais l'outil avec votre doigt sur la détente ; l'outil éjectera des projectiles si le palpeur de sécurité est heurté.
	<ul style="list-style-type: none"> Drive fasteners into work surface only; never into materials too hard to penetrate. 	<ul style="list-style-type: none"> Clave los clavos solamente en la superficie de trabajo; nunca en materiales que sean muy duros para penetrarlos. 	<ul style="list-style-type: none"> Enfoncez les clous seulement dans la pièce sur laquelle vous travaillez; jamais dans de matériaux trop durs à pénétrer.
	<ul style="list-style-type: none"> Do not drive fasteners on top of other fasteners or with the tool at too steep of an angle; the fasteners can ricochet and hurt someone. 	<ul style="list-style-type: none"> Ne pas enfoncer les clous sur des clous déjà placés, ou en utilisant l'outil avec un angle trop prononcé. Le clou peut ricocher et blesser quelqu'un. 	<ul style="list-style-type: none"> No inserte sujetadores sobre otros sujetadores o con la herramienta en un ángulo demasiado pronunciado; los sujetadores podrían rebotar y herir a alguien.
	<ul style="list-style-type: none"> When using tool, care should be taken due to possibility of tool recoil after a fastener is driven. If workpiece contact element is unintentionally allowed to re-contact work surface following a recoil, an unwanted fastener may be driven. Therefore, allow tool to recoil completely off work surface after a fastener is driven to avoid this condition. Do not push workpiece contact element on work surface until a second fastener is desired. 	<ul style="list-style-type: none"> Al utilizar la herramienta, debe tenerse cuidado debido a la posibilidad del retroceso de la misma después de la inserción de un sujetador. Si se permite inadvertidamente que el elemento de contacto con la pieza de trabajo vuelva a tomar contacto con la superficie de trabajo después de un retroceso, puede ser que se inserte un sujetador donde no se debía. Por lo tanto, después de insertar un sujetador deje que la herramienta retroceda por completo fuera de la superficie de trabajo, para evitar esta condición. No empuje el elemento de contacto con la pieza de trabajo sobre la superficie de trabajo, hasta que se desee insertar un segundo sujetador. 	<ul style="list-style-type: none"> Quand vous utilisez l'outil, prenez garde à la possibilité de son recul après qu'une agrafe soit enfoncée. Si l'élément de contact avec la pièce est involontairement laissé retoucher la surface de travail après un recul, une nouvelle agrafe sera involontairement enfoncée. C'est pourquoi laissez l'outil reculer complètement de la pièce après un clouage pour éviter cette situation. Ne repositionnez l'élément de contact avec la pièce sur la surface de travail que lorsque vous êtes prêt pour un second clouage.
	<ul style="list-style-type: none"> Do not drive fasteners close to the edge of the work surface. The workpiece is likely to split and the fastener could fly free or ricochet and hit someone. 	<ul style="list-style-type: none"> No inserte los sujetadores cerca del borde de la superficie de trabajo. La pieza de trabajo podría partirse, y el sujetador podría salir volando, o rebotar y golpear a alguien. 	<ul style="list-style-type: none"> Ne pas enfoncer les clous trop près du bord de la surface travaillée. La pièce risque de se fendre et le clou peut voler librement ou ricocher, et blesser quelqu'un.
	<ul style="list-style-type: none"> Never use any part of the tool (i.e., the cap or mainbody) as a hammer. The tool may activate or become damaged and result in an unsafe condition. 	<ul style="list-style-type: none"> Nunca utilice ninguna pieza de la herramienta (por ejemplo, la tapa o el cuerpo principal) como un martillo. La herramienta puede activarse o quedar dañada, y dar como resultado una condición insegura. 	<ul style="list-style-type: none"> Ne jamais utiliser une quelconque partie de l'outil (comme le chapeau ou le corps) comme un marteau. L'outil pourrait s'activer ou être endommagé, et provoquer une situation dangereuse.
	<ul style="list-style-type: none"> Keep hands and other body parts away from the area shown in the circle to avoid possible injury during operation. 	<ul style="list-style-type: none"> Mantenga manos y otras partes del cuerpo lejos el área marcada por el círculo para evitar lesiones posibles durante la operación. 	<ul style="list-style-type: none"> Tenir les mains et autres parties du corps éloignée de la zone délimitée par le cercle, pour éviter tout risque d'accident pendant le travail.

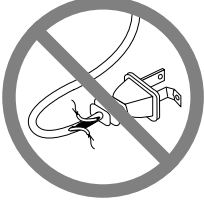
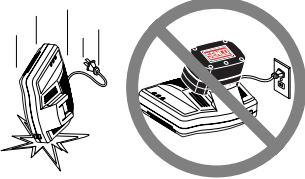
	English	Español	Français
	<p>SAFETY RULES FOR CHARGER & BATTERY CARTRIDGE</p> <ul style="list-style-type: none"> ● SAVE THESE INSTRUCTIONS This manual contains important safety and operating instructions for Senco battery charger VB0002. ● Before using Senco battery charger VB0002, read all instructions and cautionary markings on (1) battery charger, (2) battery, and (3) product using battery. 	<p>REGLAS DE SEGURIDAD PARA EL CARGADOR Y EL CARTUCHO DE BATERÍAS</p> <ul style="list-style-type: none"> ● GUARDE ESTAS INSTRUCCIONES Este manual contiene instrucciones de seguridad y operación importantes para el cargador de baterías VB0002. ● Antes de utilizar el cargador de baterías VB0002, lea todas las instrucciones y leyendas de seguridad que se encuentran en: (1) el cargador de baterías, (2) la batería y, (3) el producto en el que se utiliza batería. 	<p>RÈGLES DE SÈCU-RITÉ CONCERNANT LE CHARGEUR ET LA BATTERIE</p> <ul style="list-style-type: none"> ● CONSERVEZ CES INSTRUCTIONS. Ce manuel contient d'importantes instructions concernant l'utilisation de la batterie et du chargeur VB0002. ● Avant d'utiliser le chargeur de batterie VB0002, lisez toutes les instructions et les avertissements apposés sur (1) le chargeur de batterie, (2) la batterie et (3) l'outillage utilisant la batterie.
	<ul style="list-style-type: none"> ● CAUTION - To reduce risk of injury, charge only Senco Batteries. Other types of batteries may burst causing personal injury and damage. 	<ul style="list-style-type: none"> ● PRECAUCIÓN - Para reducir el riesgo de lesiones, cargue sólo baterías Senco. Otros tipos de baterías pueden explotar, ocasionando lesiones y daños. 	<ul style="list-style-type: none"> ● ATTENTION - Pour réduire les risques d'accident, ne chargez que la batterie Senco. D'autres batteries peuvent exploser et provoquer des dommages et des blessures corporelles.
	<ul style="list-style-type: none"> ● Do not expose charger to water, rain or snow. 	<ul style="list-style-type: none"> ● No exponga el cargador al agua, la lluvia o la nieve. 	<ul style="list-style-type: none"> ● Maintenez le chargeur à l'abri de la pluie, l'eau ou la neige.
	<ul style="list-style-type: none"> ● Use of an attachment not recommended or sold by the battery charger manufacturer may result in a risk of fire, electric shock, or injury to persons. 	<ul style="list-style-type: none"> ● El uso de accesorios no recomendados o vendidos por el fabricante del cargador de baterías puede ocasionar riesgos de incendio, choque eléctrico o lesiones. 	<ul style="list-style-type: none"> ● L'utilisation d'un raccord non recommandé ou vendu par le fabricant du chargeur de batterie peut provoquer des risques d'incendie, d'électrocution ou blessures aux personnes.
	<ul style="list-style-type: none"> ● To reduce risk of damage to electric plug and cord, pull by plug rather than cord when disconnecting charger. 	<ul style="list-style-type: none"> ● Para reducir el riesgo de daños al enchufe y el cable eléctricos, tire del enchufe en lugar de tirar del cable cuando desconecte el cargador. 	<ul style="list-style-type: none"> ● Lorsque vous débranchez le chargeur, ne tirez pas sur le cordon, mais débranchez en maintenant la prise afin de ne pas endommager le cordon ou la prise.
	<ul style="list-style-type: none"> ● Make sure cord is located so that it will not be stepped on, tripped over, or otherwise subjected to damage or stress. 	<ul style="list-style-type: none"> ● Asegúrese de que el cable esté situado de manera tal de no pisarlo o tropezar con él o que quede de algún otro modo sujeto a daños o tensiones. 	<ul style="list-style-type: none"> ● Assurez-vous que le cordon est bien rangé pour ne pas marcher dessus, vous faire trébucher ou l'exposer à toute tension ou dommage.

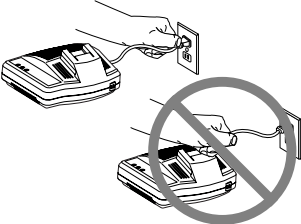
	English	Español	Français																																				
<p>TABLE 1 RECOMMENDED MINIMUM AWG SIZE FOR EXTENSION CORDS FOR BATTERY CHARGERS</p> <p>Length of Cord (Feet)</p> <table border="1"> <tr> <td>25</td> <td>50</td> <td>100</td> <td>150</td> </tr> <tr> <td>AWG Size of Cord</td> <td></td> <td></td> <td></td> </tr> <tr> <td>16</td> <td>16</td> <td>16</td> <td>14</td> </tr> </table> <p>Largo del cable (m [pies])</p> <table border="1"> <tr> <td>7,5</td> <td>15</td> <td>30</td> <td>45</td> </tr> <tr> <td>Calibre AWG del cable</td> <td></td> <td></td> <td></td> </tr> <tr> <td>16</td> <td>16</td> <td>16</td> <td>14</td> </tr> </table> <p>Longueur du cordon (en m)</p> <table border="1"> <tr> <td>7,5</td> <td>15</td> <td>30</td> <td>45</td> </tr> <tr> <td>Taille AWG du cordon</td> <td></td> <td></td> <td></td> </tr> <tr> <td>16</td> <td>16</td> <td>16</td> <td>14</td> </tr> </table>	25	50	100	150	AWG Size of Cord				16	16	16	14	7,5	15	30	45	Calibre AWG del cable				16	16	16	14	7,5	15	30	45	Taille AWG du cordon				16	16	16	14	<p>TABLE 1 RECOMMENDED MINIMUM AWG SIZE FOR EXTENSION CORDS FOR BATTERY CHARGERS</p> <ul style="list-style-type: none"> An extension cord should not be used unless absolutely necessary. Use of improper extension cord could result in a risk of fire and electric shock. If extension cord must be used, make sure: <ol style="list-style-type: none"> That pins on plug of extension cord are the same number, size, and shape as those of plug on charger; That extension cord is properly wired and in good electrical condition; and That wire size is at least as large as the one specified in the table. 	<p>TABLA 1 CALIBRE AWG MÍNIMO RECOMENDADO PARA LOS CABLES PROLONGADORES DE LOS CARGADORES DE BATERÍAS</p> <ul style="list-style-type: none"> No debe utilizarse cables prolongadores a menos que sea absolutamente necesario. El uso de cables prolongadores inapropiados podría ocasionar riesgos de incendio y choque eléctrico. En el caso de que deba utilizarse un cable prolongador, asegúrese de que: <ol style="list-style-type: none"> El enchufe del cable prolongador tenga igual cantidad de clavijas, de la misma forma y diámetro que las del enchufe del cargador; El cable prolongador esté correctamente cableado y en buenas condiciones eléctricas; y El calibre del cable sea como mínimo el mismo que el especificado en la tabla. 	<p>TABLEAU 1 TAILLE MINIMUM AWG RECOMMANDÉE POUR LES RALLONGES DES CHARGEURS DE BATTERIE</p> <ul style="list-style-type: none"> N'utilisez une rallonge que si cela est absolument indispensable. L'utilisation d'une rallonge peut provoquer des risques d'incendie ou d'électrocution. Si l'utilisation d'une rallonge est nécessaire, assurez-vous que : <ol style="list-style-type: none"> Les fiches de la prise de la rallonge sont de même nombre, même taille et même forme que celles de la prise du chargeur. Que la rallonge est correctement branchée et que ses propriétés électriques sont correctes ; et Que les dimensions du câble ne sont pas inférieures à celles qui sont spécifiées dans le tableau.
25	50	100	150																																				
AWG Size of Cord																																							
16	16	16	14																																				
7,5	15	30	45																																				
Calibre AWG del cable																																							
16	16	16	14																																				
7,5	15	30	45																																				
Taille AWG du cordon																																							
16	16	16	14																																				
	<ul style="list-style-type: none"> Do not operate charger with damaged cord or plug. If damaged, have replaced immediately by a qualified serviceman. 	<ul style="list-style-type: none"> No haga funcionar el cargador si el cable o el enchufe están dañados. Reemplácelos inmediatamente. 	<ul style="list-style-type: none"> Ne faites pas fonctionner le chargeur avec un cordon ou une prise endommagée – remplacez-les immédiatement. 																																				
	<ul style="list-style-type: none"> Do not operate charger if it has received a sharp blow, been dropped, or otherwise damaged in any way; take it to a SENCO Authorized Service Center. 	<ul style="list-style-type: none"> No haga funcionar el cargador si ha recibido un golpe agudo, ha sufrido una caída o ha sido dañado de algún otro modo; llévalo a un Centro de Servicio Autorizado SENCO. 	<ul style="list-style-type: none"> N'utilisez pas le chargeur s'il est tombé, a reçu un choc violent ou est en quoi que ce soit endommagé. Dans tous les cas, apportez-le dans un centre SENCO agréé. 																																				
	<ul style="list-style-type: none"> Do not disassemble charger or battery cartridge; take it to a SENCO Authorized Service Center when service or repair is required. Incorrect reassembly may result in a risk of electric shock or fire. 	<ul style="list-style-type: none"> No desarme el cargador o el cartucho de batería; llévalo a un Centro de Servicio Autorizado SENCO cuando se requiera servicio o reparación. El armado incorrecto podría ocasionar riesgos de choque eléctrico o incendio. 	<ul style="list-style-type: none"> Ne démontez pas le chargeur ou la batterie ; apportez l'unité dans un centre SENCO agréé si un entretien ou une réparation s'avère nécessaire. Un remontage incorrect peut provoquer un risque d'électrocution ou d'incendie. 																																				
	<ul style="list-style-type: none"> To reduce risk of electric shock, unplug charger from outlet before attempting any maintenance or cleaning. 	<ul style="list-style-type: none"> A fin de reducir el riesgo de choque eléctrico, desenchufe el cargador del tomacorriente antes de realizar cualquier tarea de mantenimiento o limpieza. 	<ul style="list-style-type: none"> Pour réduire les risques d'électrocution, débranchez le chargeur de la prise avant toute opération de maintenance ou de nettoyage. 																																				

⚠ WARNING

This product contains chemicals, including lead, known to the State of California to cause cancer, and birth defects or other reproductive harm.
Wash hands after handling.







⚠ ADVERTENCIA

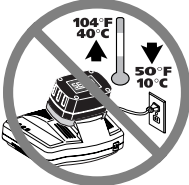

Este producto contiene sustancias químicas que el Estado de California conoce como causantes de cáncer, defectos de nacimiento u otros daños a la reproducción.
Lávase las manos después de manipularlo.

⚠ AVERTISSEMENT

Ce produit contient des produits chimiques comme le plomb pouvant causer un cancer, des malformations à la naissance ou des problèmes pouvant affecter le système reproductif selon les études réalisées par l'état de la Californie.
Bien se laver les mains après usage

Safety Warnings • Avisos de Seguridad • Consignes de Sécurité

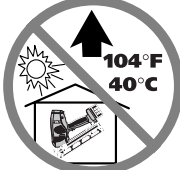
	English	Español	Français
	ADDITIONAL SAFETY RULES FOR CHARGER & BATTERY CARTRIDGE	REGLAS ADICIONALES DE SEGURIDAD PARA EL CARGADOR Y EL CARTUCHO DE BATERÍAS	RÈGLES SUPPLÉMENTAIRES DE SÉCURITÉ CONCERNANT LE CHARGEUR ET LA BATTERIE
	<ul style="list-style-type: none"> Do not charge battery cartridge when temperature is BELOW 10°C (50°F) or ABOVE 40°C (104°F). 	<ul style="list-style-type: none"> No cargue el cartucho de batería cuando la temperatura sea INFERIOR a 10°C (50°F) o SUPERIOR A 40°C (104°F). 	<ul style="list-style-type: none"> Ne chargez pas la batterie lorsque la température est en DESSOUS de 10°C (50°F) ou au DESSUS de 40°C (104°F).
	<ul style="list-style-type: none"> Do not attempt to use a step-up transformer, an engine generator or DC power receptacle. 	<ul style="list-style-type: none"> No intente utilizar un transformador elevador de tensión, un motogenerador o un receptáculo de CC. 	<ul style="list-style-type: none"> N'essayez pas d'utiliser un transformateur, un générateur ou une prise courant continu.
	<ul style="list-style-type: none"> Do not allow anything to cover or clog the charger vents. 	<ul style="list-style-type: none"> No permita que ningún objeto cubra o tape los orificios de ventilación del cargador. 	<ul style="list-style-type: none"> Ne laissez rien obstruer ou couvrir les grilles d'aération.
<p>⚠ DANGER</p> <p>1. Read Operators Manual before using tool. 2. Always wear OSHA approved "Z87" safety glasses with side shields. 3. Always point tool away from self and others when handling tool.</p>	<ul style="list-style-type: none"> Do not use tool without Danger Label on tool. If label is missing, damaged or unreadable, contact your SENCO representative to obtain a new label at no cost. 	<ul style="list-style-type: none"> No use la herramienta sin la etiqueta de Avisos de Seguridad. Si la etiqueta esta dañada, no se puede leer o falta completamente. Comuníquese con su representante de SENCO para obtener una etiqueta nueva. 	<ul style="list-style-type: none"> N'utilisez pas l'appareil sans l'étiquette de sécurité. Si l'étiquette est manquante, endommagée ou illisible, prendre contact avec votre représentant SENCO pour en obtenir une autre.
<p>Read Tool Manual Lea el manual de la herramienta</p> 	<ol style="list-style-type: none"> 1. Read and understand tool labels and manual. Failure to follow warnings could result in death or serious injury. 	<ol style="list-style-type: none"> 1. Lea y comprenda las etiquetas y el manual de la herramienta. El incumplimiento de los avisos puede provocar la MUERTE o GRAVES LESIONES. 	<ol style="list-style-type: none"> 1. Lisez et assimilez les étiquettes de l'outil et son manuel. Le non-respect des mises en garde peut entraîner BLESSURES GRAVES ou même MORT.
<p>Wear Eye Protection Use protección ocular</p> 	<ol style="list-style-type: none"> 2. Operators and others in work area MUST wear safety glasses with wide shields. 	<ol style="list-style-type: none"> 2. Los operadores y las demás personas que se encuentren en la zona de trabajo DEBEN usar gafas de seguridad con protecciones laterales. 	<ol style="list-style-type: none"> 2. Les opérateurs et les autres personnes dans sa zone DOIVENT porter des lunettes de sécurité à écrans de protection latéraux.
<p>Personal Injury Lesiones personales</p> 	<ol style="list-style-type: none"> 3. Keep fingers AWAY from trigger when not driving fasteners, to avoid accidental firing. 4. Choice of triggering method is important. See page 13 for triggering options. 	<ol style="list-style-type: none"> 3. Mantenga sus dedos LEJOS del gatillo cuando no esté clavando sujetadores, para evitar una activación accidental. 4. La elección del método de disparo es importante. Vea las opciones de disparo en la página 13. 	<ol style="list-style-type: none"> 3. Gardez vos doigts À L'ÉCART de la gâchette quand vous n'enfoncez pas d'attaches pour éviter un déclenchement accidentel. 4. Le choix de la méthode de déclenchement est important. Voyez en page 13 les options de déclenchement.

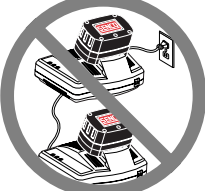
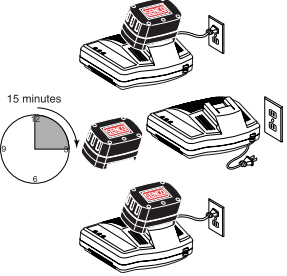
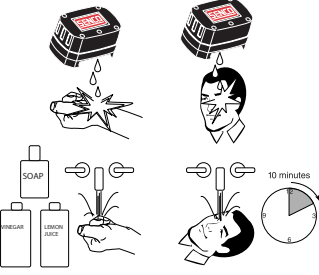
	English	Español	Français
	<ul style="list-style-type: none"> ● A battery short can cause a large current flow, overheating, possible burns and even a breakdown. <ol style="list-style-type: none"> (1) Do not touch the terminals with any conductive material. (2) Avoid storing battery cartridge in a container with other metal objects such as nails, coins, etc. (3) Do not expose battery cartridge to water or rain. 	<ul style="list-style-type: none"> ● Un cortocircuito de la batería puede ocasionar un gran flujo de corriente, sobrecalentamiento, posibles quemaduras o incluso una rotura. <ol style="list-style-type: none"> (1) No toque los terminales con ningún material conductor. (2) Evite almacenar el cartucho de batería en un contenedor junto con otros objetos metálicos, tales como clavos, monedas, etc. (3) No exponga el cartucho de batería al agua o la lluvia. 	<ul style="list-style-type: none"> ● Une batterie en court-circuit peut provoquer un fort débit de courant, une surchauffe, un risque de combustion et même une panne. <ol style="list-style-type: none"> (1) Ne touchez pas les bornes avec un conducteur métallique. (2) Évitez de ranger la batterie dans un récipient contenant d'autres objets métalliques comme des clous, des pièces de monnaie, etc... (3) Protégez la batterie de l'eau et de la pluie.
	<ul style="list-style-type: none"> ● Do not store the tool and battery cartridge in locations where the temperature may reach or exceed 40°C (104°F). 	<ul style="list-style-type: none"> ● No almacene la herramienta y el cartucho de batería en lugares en los que la temperatura puede alcanzar 40°C (104°F). 	<ul style="list-style-type: none"> ● Ne rangez pas la batterie et l'outil dans un endroit où la température atteint ou excède 40°C (104°F).
	<ul style="list-style-type: none"> ● Do not incinerate the battery cartridge even if it is severely damaged or is completely worn out. The battery cartridge can explode in a fire. 	<ul style="list-style-type: none"> ● No incinere el cartucho de batería aun cuando esté seriamente dañado o completamente agotado. El cartuch de batería puede explotar en el fuego. 	<ul style="list-style-type: none"> ● N'incinerez pas la batterie même si elle est sérieusement endommagée ou complètement usée. La batterie peut exploser au contact des flammes.
	<ul style="list-style-type: none"> ● Never attempt to connect two (2) chargers together. 	<ul style="list-style-type: none"> ● No intente jamás conectar dos (2) cargadores entre sí. 	<ul style="list-style-type: none"> ● Ne jamais essayer de connecter deux (2) chargeurs ensemble.
	<ul style="list-style-type: none"> ● Consecutive charging may cause overheating. If you need to recharge batteries consecutively, wait about 15 minutes for the charger to cool. 	<ul style="list-style-type: none"> ● Las cargas consecutivas pueden ocasionar sobrecalentamiento. Si usted necesita recargar baterías en forma consecutiva, deje que el cargador se enfríe durante durante aproximadamente 15 minutos. 	<ul style="list-style-type: none"> ● Des recharges consécutives peuvent provoquer des surchauffes. Si vous devez recharger plusieurs batteries consécutivement, laissez le chargeur refroidir au moins 15 minutes après chaque recharge.
	<ul style="list-style-type: none"> ● Battery leakage may occur under conditions of extreme usage or temperature. If liquid comes in contact with skin, wash quickly with soap and water, then with lemon juice or vinegar. If liquid gets in your eyes, wash with water for at least 10 minutes and seek medical attention immediately. 	<ul style="list-style-type: none"> ● En determinadas condiciones de uso intenso o temperaturas extremas, pueden producirse fugas de la batería. Si el líquido entra en contacto con la piel, lave rápidamente con agua y jabón y luego con jugo de limón o vinagre. Si el líquido entra en los ojos, lave con agua durante 10 minutos como mínimo y solicite atención médica inmediatamente. 	<ul style="list-style-type: none"> ● Il peut se produire des fuites de la batterie dans des conditions extrêmes d'utilisation ou de température. Si du liquide vient en contact avec votre peau, lavez-vous immédiatement avec de l'eau et du savon, ensuite, avec du jus de citron ou du vinaigre. Si du liquide pénètre dans vos yeux, lavez-les avec de l'eau pendant au moins 10 minutes et requérez immédiatement des soins médicaux.
<h1>SAFETY</h1>	<ul style="list-style-type: none"> ● For more safety information, go to www.senco.com and safety training materials and programs visit the ISANTA website at www.isanta.org 	<ul style="list-style-type: none"> ● Para obtener más información de seguridad vaya a www.SENCO.com, y para obtener materiales y programas de capacitación en seguridad visite el sitio Web de ISANTA: www.ISANTA.org. 	<ul style="list-style-type: none"> ● Pour plus d'informations de sécurité, consultez le site www.SENCO.com, et aussi www.ISANTA.org pour des supports et programmes de formation par l'association professionnelle ISANTA.

Functional Description • Descripción Funcional • Functional Description

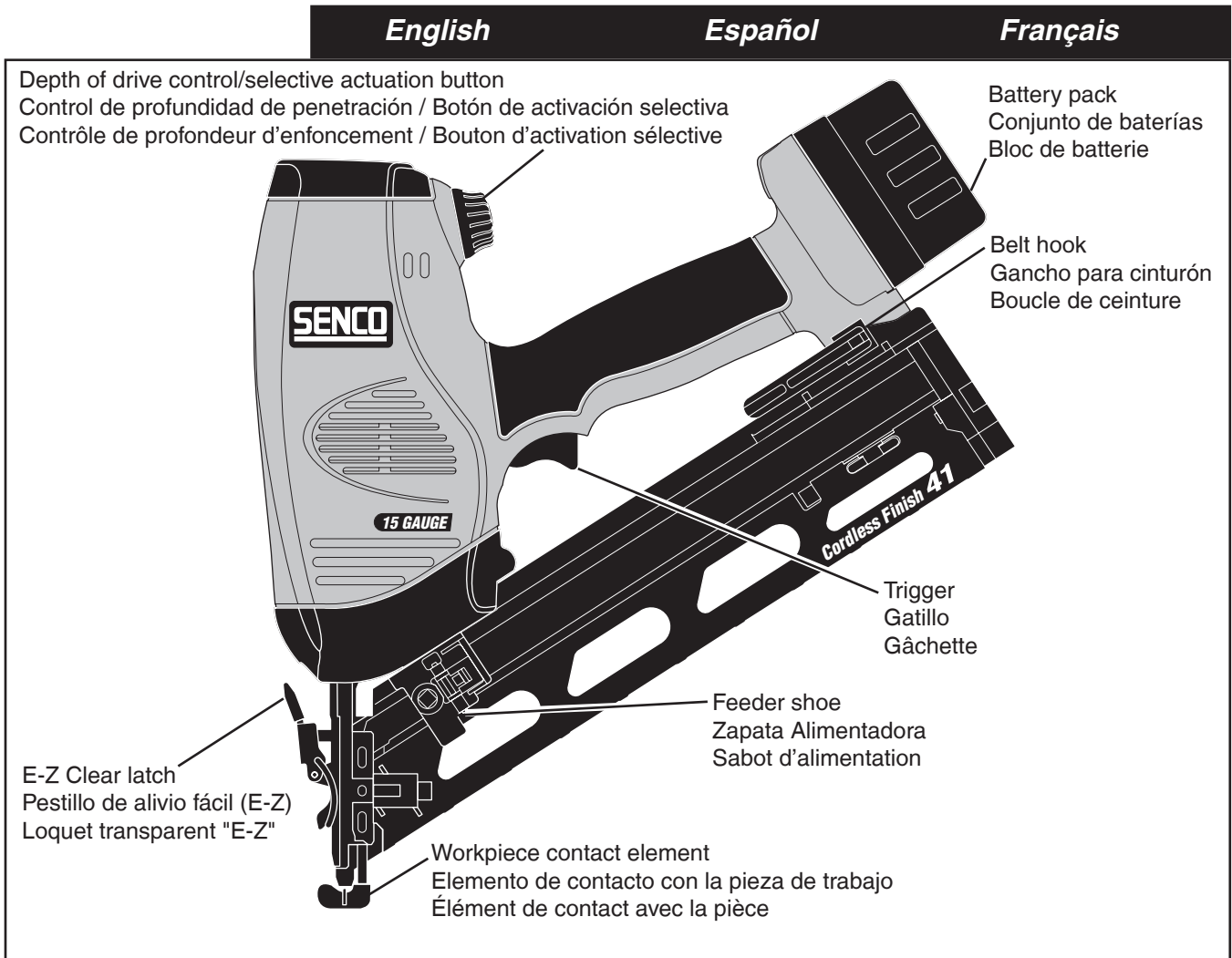

Tool Operation • Operación de la Herramienta • Utilisation de l'Outil

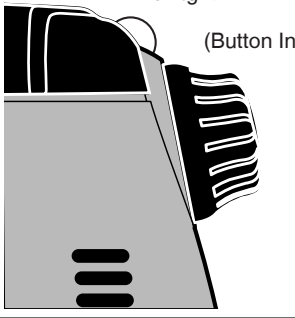
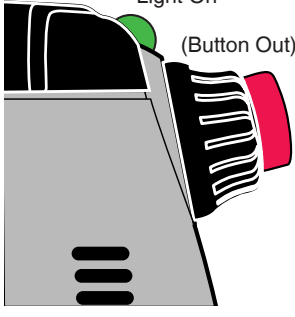
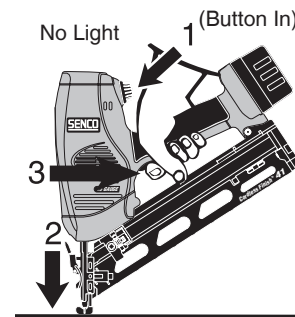

	<i>English</i>	<i>Español</i>	<i>Français</i>
	<ul style="list-style-type: none"> ● Read section titled "Safety Warnings" before maintaining tool. 	<ul style="list-style-type: none"> ● Lea la sección titulada "Avisos de Seguridad" antes de darle mantenimiento a la herramienta. 	<ul style="list-style-type: none"> ● Lisez la section intitulée "Consignes de Sécurité" avant d'effectuer l'entretien de l'outil.
	<ul style="list-style-type: none"> ● For best results, charge new battery before using. (see "To Charge Battery" page 16). 	<ul style="list-style-type: none"> ● Para obtener mejores resultados, cargue la batería nueva antes de utilizarla (vea "Carga de la batería. en la página 16). 	<ul style="list-style-type: none"> ● Pour de meilleurs résultats, chargez une nouvelle batterie avant utilisation. (voir « Charge de la batterie » page 16).
	<ul style="list-style-type: none"> ● Loading the Tool: Insert strip of nails into rear of magazine. Use only genuine Senco fasteners (see Technical Specifications). Do not load with safety element or trigger depressed. Pull feeder shoe back. 	<ul style="list-style-type: none"> ● Carga de la herramienta: Inserte la tira de clavos en la parte de atrás del área de almacenamiento. Use solamente clavos Senco auténticos. No cargue con el disparo o la seguridad oprimidos. Tire la zapata del alimentador. 	<ul style="list-style-type: none"> ● Chargement de l'outil: Introduisez une bande de agrafes dans la partie arrière du magasin. Utilisez uniquement les véritables agrafes Senco. Veillez à ne pas appuyer sur le palpeur de sécurité ou sur la détente quand vous chargez. Tirez le poussoir en arrière.

	English	Español	Français
	Triggering Options	Opciones de disparo	Options de déclenchement
<p>SEQUENTIAL ACTUATION SYSTEM</p> <p>No Light</p> <p>(Button In)</p> 	<ul style="list-style-type: none"> All "Cordless Finish" tools are equipped with selective-actuation triggering. This allows the user to choose between the following modes of operation: (See label on housing for operating instructions.) <p>"Sequential" (also called "Restrictive-Fire") Selection button pressed in.</p>	<p>SISTEMA DE ACTIVACIÓN SECUENCIAL</p> <ul style="list-style-type: none"> Todas las herramientas 'Cordless Finish' están equipadas con disparo de activación selectiva. Esto permite al usuario elegir entre los siguientes modos de operación (vea en la carcasa la etiqueta de instrucciones de operación): 'Secuencial' (también llamado 'Activación restrictiva') – Botón de selección oprimido. 	<ul style="list-style-type: none"> Tous les outils de finition sans fil sont équipés d'une gâchette à activation sélective. L'utilisateur peut choisir entre ces modes de fonctionnement (voir l'étiquette du carter sur le mode d'emploi) : Séquentiel (aussi appelé déclenchement restrictif) Bouton de sélection enfoncé.
<p>CONTACT-ACTUATION SYSTEM</p> <p>Light On</p> <p>(Button Out)</p> 	<ul style="list-style-type: none"> "Contact-Actuation" (also called "Dual-Action") Selection button out. <p>NOTE: Removing workpiece contact element from the work surface or removing finger from trigger after drive sequence is started but before the fastener is driven, will cancel the drive sequence.</p>	<p>SISTEMA DE ACTIVACIÓN POR CONTACTO</p> <ul style="list-style-type: none"> 'Activación por contacto' (también llamado 'Acción doble') – Botón de selección hacia afuera. <p>NOTA: Si el elemento de contacto con la pieza de trabajo se retira de la superficie de trabajo, o se retira el dedo del gatillo después de haber comenzado la secuencia de clavado pero antes de clavar el sujetador, la secuencia de clavado se anulará.</p>	<ul style="list-style-type: none"> Bouton d'actionnement par contact (également appelé double action) sorti. <p>REMARQUE : Le fait d'enlever l'élément de contact avec la pièce de la surface de travail, ou le doigt de la gâchette, une fois que la séquence de clouage est démarrée va annuler cette séquence.</p>
<p>No Light</p> <p>(Button In)</p> 	<p>With the "Sequential" actuation system (button in), nails can only be driven one way: (1) First, the button on the Depth-Of-Drive knob must be pressed in. (2) Position workpiece contact element against work surface and (3) pull trigger to turn on the motor and drive a fastener. This is the "Sequential Fire" or "Restrictive" actuation system. Under normal operation no lights should turn on. (A "steady on" red light may indicate the tool has timed out.)</p>	<p>Con el sistema de activación 'secuencial' (botón hacia adentro), los clavos pueden clavarse sólo de una manera: (1) Primero debe oprimirse hacia adentro el botón de la perilla 'Profundidad de penetración'. (2) Posicione el elemento de contacto con la pieza de trabajo contra la superficie de trabajo, y (3) tire del gatillo para encender el motor y clavar un sujetador. Este es el sistema de 'Activación secuencial' o 'Activación restrictiva'. En operación normal no debe encenderse ninguna luz. (Una luz roja continuamente encendida puede indicar que la herramienta ha finalizado su tiempo de espera).</p>	<p>Avec le système d'actionnement séquentiel (bouton enfoncé) les clous ne peuvent être enfoncés que d'une seule façon: (1) D'abord, il faut enfoncer le bouton sur le cadran de réglage de profondeur de pénétration. (2) Positionnez l'élément de contact avec la pièce contre la surface de travail et (3) actionnez la gâchette pour faire tourner le moteur et enfoncer une agrafe. C'est le système d'enclenchement séquentiel ou restrictif. Dans des conditions normales aucun voyant ne s'allume (un voyant au rouge fixe indiquerait que l'outil a dépassé le délai d'actionnement).</p>

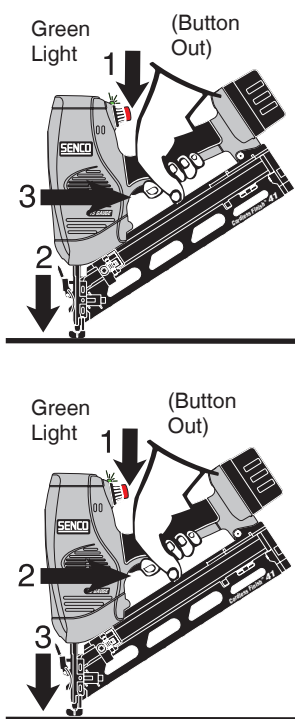
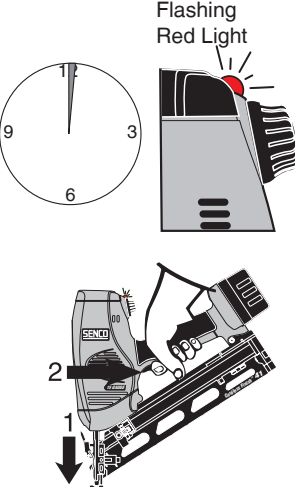
Tool Operation • Operación de la Herramienta • Utilisation de l'Outil

	English	Español	Français
 <p>Green Light (Button Out)</p> <p>Green Light (Button Out)</p>	<p>With the "Contact-Actuation" system, nails can be driven two ways:</p> <p>First: Press the button on the Depth-Of-Drive knob so it extends outward showing the red side of the button. (A blinking green light on top of the tool indicates this firing mode.)</p> <p>(1) Press the workpiece contact element against the work surface and the motor will come on and run at operational speed (as indicated by a light color change from red to green) until the trigger (3) is pulled and a fastener is driven.</p> <p>(2) For the second actuation mode, (1) Also with the button out. (2) Pull trigger (motor comes on). (3) Depress workpiece contact element against work surface and drive a fastener.</p> <p>After driving a nail, the light will briefly turn red until the motor is back up to operating speed, and then green to indicate the tool is active and ready to be "Bottom-Fired" once again.</p>	<p>Con el sistema de 'Activación por contacto', los clavos pueden clavarse de dos maneras: Primera: oprima el botón de la perilla 'Profundidad de penetración' de modo que se extienda hacia afuera, mostrando su lado rojo (una luz verde destellante en la parte superior de la herramienta indica este modo de activación).</p> <p>(1) Oprima el elemento de contacto con la pieza de trabajo contra la superficie de trabajo, lo que hará que el motor se encienda y funcione a la velocidad de operación (lo que se indica mediante un cambio en el color de la luz, de rojo a verde) hasta tirar del gatillo (3) y clavar un sujetador.</p> <p>(2) Para el segundo modo de actuación, (1) El botón debe estar también hacia afuera. (2) Tire del gatillo (el motor comienza a funcionar). (3) Oprima el elemento de contacto con la pieza de trabajo contra la superficie de trabajo, y clave un sujetador. Después de haber clavado un clavo, la luz pasará brevemente al color rojo hasta que el motor vuelva a su velocidad de operación, y luego al verde para indicar que la herramienta está lista para ser 'activada desde abajo' nuevamente.</p>	<p>Avec le système d'actionnement par contact, les clous peuvent être enfoncés de deux façons: Tout d'abord, appuyez sur le bouton du cadran de profondeur de pénétration afin qu'il sorte en montrant son extrémité rouge (un voyant clignotant en vert sur le dessus de l'outil indique ce mode de déclenchement). Pour la première façon, (1) appuyez l'élément de contact avec la pièce sur la surface de travail, et le moteur démarrera et passera à sa vitesse de fonctionnement (comme indiqué par le changement de couleur de rouge à vert) jusqu'à ce que la gâchette (3) soit actionnée pour enfoncer une agrafe. Dans la deuxième façon (1) touchez avec le bouton sorti, (2) actionnez la gâchette (le moteur démarre). (3) Appuyez l'élément de contact avec la pièce sur la surface de travail et un clouage se produit. Après l'enfoncement d'un clou, le voyant va brièvement passer au rouge jusqu'à ce que le moteur récupère sa vitesse de fonctionnement, puis reviendra au vert pour indiquer que l'outil est actif et prêt pour lancer un autre clouage suite à un nouveau contact par le bas.</p>
 <p>Flashing Red Light</p>	<p>This tool is equipped with an electronic "Time-Out" feature. This tool will temporarily turn off and a light will flash red under any of the following conditions:</p> <p>Workpiece contact element is depressed against the work piece, but the trigger is not pressed within approx. 2 seconds. (Exception: Sequential mode will have a "steady" red light.)</p> <p>Trigger is pressed, but workpiece contact element is not depressed within approx. 2 seconds. (Contact-Actuation mode only.)</p> <p>Simply release trigger and release workpiece contact element to resume normal operation.</p>	<p>Esta herramienta está equipada con una característica electrónica de 'Tiempo de espera'. Esta herramienta se apagará temporalmente y destellará una luz roja, en cualquiera de las condiciones siguientes: Se oprime el elemento de contacto con la pieza de trabajo contra la misma, pero el gatillo no se oprime en menos 2 segundos aproximadamente. (Excepción: el modo secuencial mostrará una luz roja continuamente encendida). Se oprime el gatillo, pero el elemento de contacto con la pieza de trabajo no se oprime en menos de 2 segundos aproximadamente (modo 'Activación por contacto' únicamente). Simplemente suelte el gatillo y suelte el elemento de contacto con la pieza de trabajo, para reanudar la operación normal.</p>	<p>Cet outil est équipé d'une temporisation électronique. Il se coupera temporairement et un voyant rouge clignotera dans les conditions suivantes : L'élément de contact avec la pièce est appuyé contre la surface de travail mais la gâchette n'est pas actionnée dans les 2 secondes environ (exception : mode séquentiel qui aura un voyant rouge fixe) La gâchette est actionnée mais l'élément de contact avec la pièce n'est pas appuyé contre la surface de travail dans les 2 secondes environ (mode d'actionnement par contact seulement). Il suffit de relâcher la gâchette et de reculer l'élément de contact avec la pièce pour revenir au fonctionnement normal.</p>

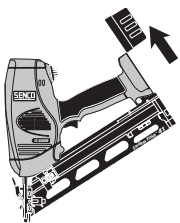
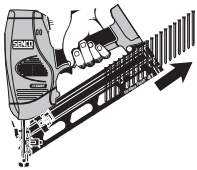
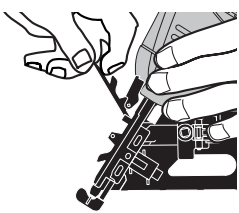
Tool Operation • Operación de la Herramienta • Utilisation de l'Outil

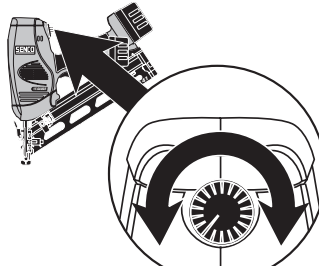
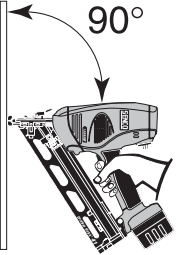
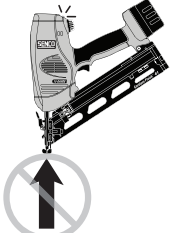

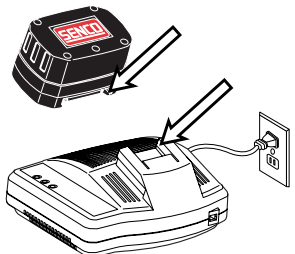
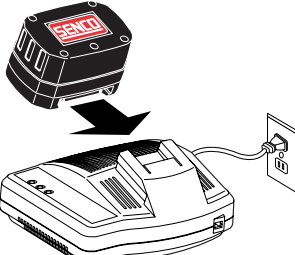
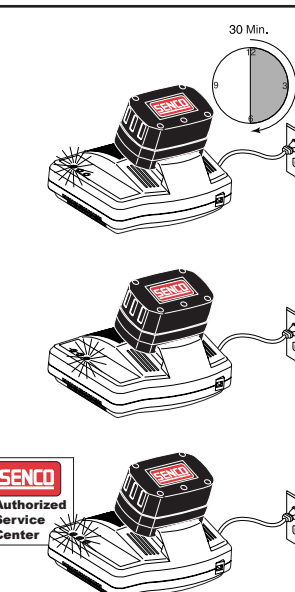
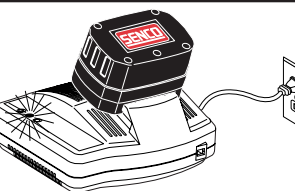
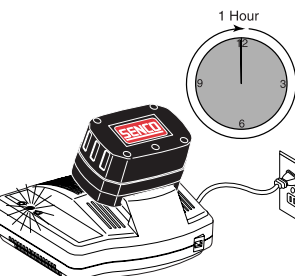
	<i>English</i>	<i>Español</i>	<i>Français</i>
	<ul style="list-style-type: none"> ● Should a nail jam occur, remove battery. 	<ul style="list-style-type: none"> ● Si se produce un altascamiento de un clavo, desconecte el suministro de aire. 	<ul style="list-style-type: none"> ● Au cas où il se produirait un coincage de clous, coupez l'alimentation en air.
	<ul style="list-style-type: none"> ● Release the feeder shoe and slide it forward. Remove fasteners from the tool. 	<ul style="list-style-type: none"> ● Suelte el alimentador y deslicelo hacia adelante. Retire los sujetadores de la herramienta. 	<ul style="list-style-type: none"> ● Relachez le poussoir et faites le glisser vers l'avant. Enlevez les agrafes de l'outil.
	<ul style="list-style-type: none"> ● Release E-Z Clear latch and open door. 	<ul style="list-style-type: none"> ● Suelte el pestillo de alivio fácil (E-Z) y abra la puerta. 	<ul style="list-style-type: none"> ● Relachez le loquet transparent "E-Z" et ouvrez le volet de front.
	<ul style="list-style-type: none"> ● Remove jammed fastener. Close door and latch. 	<ul style="list-style-type: none"> ● Remueva el sujetador atascado. Cierre la puerta con pestillo. 	<ul style="list-style-type: none"> ● Enlevez le clou coincé. Fermez le volet de front et le loquet.
	<ul style="list-style-type: none"> ● This tool is equipped with electronic depth-of-drive dial. Turning the dial clockwise (more power) will countersink the fastener, turning the dial counter-clockwise (less power) will leave the fastener up or raised. Drive a fastener into a scrap piece of wood to test depth. 	<ul style="list-style-type: none"> ● Esta herramienta está equipada con un selector de profundidad de accionamiento. Girándolo hacia la derecha (más potencia) embutirá elemento de fijación. Girándolo a la izquierda (menos potencia) dejará el elemento de fijación arribá o levantado. Para probar la profundidad, impulse un elemento de fijación en un trozo de madera de sescarte. 	<ul style="list-style-type: none"> ● Cet outil est équipé d'un bouton de commande électronique de profondeur de clouage. En tournant ce réglage dans le sens du vissage (plus de puissance) l'attache va être encastrée, en tournant dans le sens inverse (moins de puissance), l'attache va rester dressée ou sortie. Enfoncez une attache dans une chute de bois pour tester la profondeur de plantation.
	<ul style="list-style-type: none"> ● Whenever possible, hold the tool at a right angle to the work surface. 	<ul style="list-style-type: none"> ● Siempre que resulte posible, sostenga esta herramienta en ángulo recto respecto de la superficie de trabajo. 	<ul style="list-style-type: none"> ● Chaque fois que cela est possible, maintenez l'outil perpendiculairement à la surface de travail.
	<ul style="list-style-type: none"> ● Do not store with workpiece contact element depressed or when green light is on. This can drain the battery. 	<ul style="list-style-type: none"> ● No almacene la herramienta si el elemento de contacto con la pieza de trabajo está bajado o si la luz verde está encendida. Esto puede descargar la batería. 	<ul style="list-style-type: none"> ● Ne pas entreposer avec l'élément de contact avec la pièce à travailler enfoncé ou quand le voyant vert est allumé. Cela peut décharger la batterie.

	English	Español	Français
	<p>To Charge Battery</p> <ul style="list-style-type: none"> Place battery pack in charger. Align raised ribs on battery pack with groove in charger. 	<p>Carga de la batería</p> <ul style="list-style-type: none"> Coloque el conjunto de batería en el cargador. Alinee las costillas elevadas del conjunto de batería con la ranura del cargador. 	<p>Chargement de la batterie</p> <ul style="list-style-type: none"> Placez la batterie dans le chargeur. Alineez les nervures en relief de la batterie avec les sillons du chargeur.
	<ul style="list-style-type: none"> Press down on battery pack to be sure contacts on battery pack engage properly with contacts in charger. When properly connected, red light will turn on. Red light indicates fast charging mode. If the red light is flashing, this indicates battery pack is deeply discharged or hot. 	<ul style="list-style-type: none"> Presione el conjunto de batería a fin de asegurarse de que se conecte en la conexión para conjunto de batería apropiadamente. Cuando esté correctamente conectado, se encenderá la luz roja. La luz roja indica el modo de carga rápida. Si la luz roja parpadea, indica que el conjunto de batería está muy descargado. 	<ul style="list-style-type: none"> Pressez sur la batterie afin de vous assurer que ses contacts s'engagent correctement avec ceux du chargeur. Le voyant rouge doit s'allumer une fois la connexion correctement réalisée. Le voyant rouge indique que la batterie est en mode de chargement rapide. Si le voyant rouge clignote, cela signifie que la batterie est presque à plat ou qu'elle est chaude.
	<ul style="list-style-type: none"> If battery pack is hot, red light should become steady after battery pack is cooled down. If battery pack is deeply discharged, red light should become steady after voltage is increased, normally within 30 minutes. If after one hour red light is still flashing, this indicates a defective battery pack and should be replaced. Green light on indicates battery pack is fully charged or in slow charging mode to maintain battery pack charge. Yellow light on and red light flashing indicates defective battery pack. Return battery pack to your nearest Senco Authorized Service Center for checking or replacing. 	<ul style="list-style-type: none"> Si el conjunto de batería está caliente, la luz roja dejará de parpadear se iluminará fija una vez que el conjunto de batería se haya enfriado. Si el conjunto de batería está muy descargado, la luz roja dejará de parpadear y se iluminará fija después de que aumente el voltaje, normalmente transcurridos 30 minutos. Si después de una hora la luz roja continúa parpadeando, indica que el conjunto de batería está defectuoso y debe ser reemplazado. La luz verde encendida indica que el conjunto de batería está completamente cargado o en el modo de carga lenta para mantener la carga del conjunto de batería. La luz amarilla encendida y la luz roja parpadeando indican que el conjunto de baterías está defectuoso. Lleve el conjunto de batería al Centro de Servicio Autorizado de Senco más cercano para su verificación o reemplazo. 	<ul style="list-style-type: none"> Si la batterie est chaude, le voyant rouge devrait s'arrêter de clignoter une fois la batterie refroidie. Si la batterie est presque à plat, le voyant rouge doit redevenir stable après une période normale de 30 minutes de charge. Si le voyant rouge clignote toujours après une période de charge d'une heure, cela signifie que la batterie est défectueuse et doit être remplacée. Si le voyant vert est allumé, cela signifie que la batterie est complètement chargée ou est en mode de chargement lent pour maintenir le niveau. La batterie est défectueuse si le voyant jaune est allumé et si le voyant rouge clignote. Renvoyez la batterie à votre centre de service Senco agréé pour vérification ou remplacement.
	<ul style="list-style-type: none"> When your battery pack becomes fully charged, the red light will turn off and the green light will turn on. 	<ul style="list-style-type: none"> Cuando el conjunto de batería esté completamente cargado, la luz roja se apagará y se encenderá la luz verde. 	<ul style="list-style-type: none"> Lorsque votre batterie est complètement chargée, le voyant rouge doit s'éteindre et le voyant vert doit s'allumer.
	<ul style="list-style-type: none"> After normal usage, 1 hour of charge time is required to be fully charged. A minimum charge time of 1 to 1-1/2 hours is required to recharge a completely discharged battery pack. 	<ul style="list-style-type: none"> Después del uso normal, se requiere 1 hora de tiempo de carga para que el conjunto de batería se cargue completamente. Se requiere un tiempo mínimo de carga de 1 hora a 1,5 horas para recargar un conjunto de batería completamente descargado. 	<ul style="list-style-type: none"> Après une utilisation normale, il faut compter 1 heure pour charger complètement la batterie. Un temps de charge de 1 à 1 1/2 heures est requis pour recharger une batterie complètement déchargée.

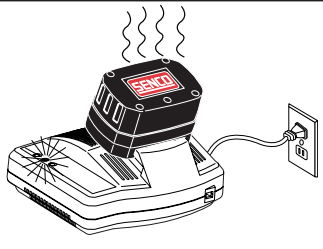
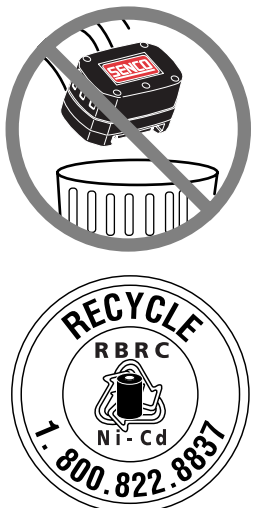
Tool Operation • Operación de la Herramienta • Utilisation de l'Outil

	<i>English</i>	<i>Español</i>	<i>Français</i>
	<ul style="list-style-type: none"> The battery pack will become slightly warm to the touch while charging. This is normal and does not indicate a problem. 	<ul style="list-style-type: none"> El conjunto de batería se sentirá ligeramente caliente al tacto durante la carga. Esto es normal y no indica que existe un problema. 	<ul style="list-style-type: none"> La batterie deviendra légèrement tiède au toucher pendant le temps de charge. Ceci est normal et n'est pas un signe de problème.
	<p>Battery Disposal</p> <ul style="list-style-type: none"> To preserve natural resources, please recycle or dispose of properly. This product contains nickel-cadmium. Local state or federal laws may prohibit disposal of Nickel-Cadmium batteries in ordinary trash. Consult your local waste authority for information regarding available recycling and/or disposal options. For more information on battery recycling call 1-800-8BATTERY. 	<p>Desecho de la batería</p> <ul style="list-style-type: none"> A fin de proteger los recursos naturales, por favor recicle la batería o deséchela de forma apropiada. Este producto contiene níquel-cadmio. Las leyes locales estatales o federales pueden prohibir el desecho de baterías de níquel-cadmio junto con los residuos ordinarios. Solicite a la autoridad local desechos de residuos información sobre las opciones disponibles de reciclado ido desecho. Para obtener más información sobre el reciclado de baterías, llame al 1-800-8BATTERY en los Estados Unidos. 	<p>Mise au rebut de la batterie</p> <ul style="list-style-type: none"> Pour préserver les ressources naturelles, veuillez recycler ou vous débarrasser de la batterie selon des règles respectueuses de l'environnement. Ce produit contient du nickel cadmium. Les lois locales ou fédérales peuvent prohiber la mise aux ordures ménagères des batteries au nickel cadmium. Consultez votre service local de gestion des déchets pour toute information concernant les possibles options de recyclage et/ou mise au rebut. Pour de plus amples renseignements concernant le recyclage des batteries, appelez le 1-800-8BATTERY.

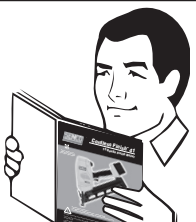
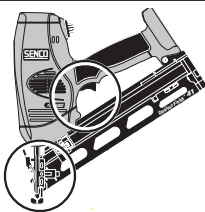
Maintenance • Mantenimiento • Entretien

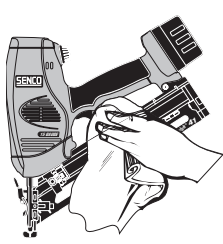
	<i>English</i>	<i>Español</i>	<i>Français</i>
	<ul style="list-style-type: none"> Read section titled "Safety Warnings" before maintaining tool. 	<ul style="list-style-type: none"> Lea la sección titulada "Avisos de Seguridad" antes de darle mantenimiento a la herramienta. 	<ul style="list-style-type: none"> Lisez la section intitulée "Consignes de Sécurité" avant d'effectuer l'entretien de l'outil.
	<ul style="list-style-type: none"> With battery disconnected, make daily inspection to assure free movement of workpiece contact element and trigger. Do not use tool if workpiece contact element or trigger sticks or binds. 	<ul style="list-style-type: none"> Con la batería desconectada, haga una inspección diaria para asegurarse de la libertad de movimiento del elemento de contacto con la pieza de trabajo y del gatillo. No utilice la herramienta si el elemento de contacto con la pieza de trabajo o el gatillo se atascan o endurecen. 	<ul style="list-style-type: none"> Avec la batterie débranchée, effectuez une inspection quotidienne pour vérifier le libre mouvement de l'élément de contact avec la pièce et de la gâchette. N'utilisez pas l'outil si ces parties sont grippées ou coincées.
	<ul style="list-style-type: none"> Routine lubrication is not necessary. Do not oil. 	<ul style="list-style-type: none"> La lubricación de rutina no es necesaria. No aceite. 	<ul style="list-style-type: none"> La lubrification de routine n'est pas nécessaire. N'huilez pas.
	<ul style="list-style-type: none"> Wipe tool clean daily and inspect for wear. Use non-flammable cleaning solutions only if necessary-DO NOT SOAK. Caution: Such solutions may damage other tool parts. 	<ul style="list-style-type: none"> Solamente si es necesario use soluciones para limpieza no inflamables -NO LA REMOJE. Precaución: Tales soluciones pueden dañar los empaques y otras partes de la herramienta. 	<ul style="list-style-type: none"> Nettoyez l'outil chaque jour à l'aide d'un chiffon et inspectez-le pour déceler une éventuelle usure. Utilisez uniquement des solvants non inflammables en cas de nécessité-NE LE FAITES PAS TREMPER ! Attention: De tels produits peuvent endommager les joints et autres pièces de l'appareil.

WARNING

Repairs other than those described here should be performed only by trained, qualified personnel. Contact SENCO for information at 1-800-543-4596.

ALERTA

Las reparaciones, fuera de aquellas descritas aquí, deben de ser llevadas a cabo solamente por personal entrenado y calificado. Póngase en contacto con SENCO para información 1-800-543-4596.

AVERTISSEMENT

Les réparations autres que celles décrites ici doivent être réalisées uniquement par du personnel qualifié ayant reçu la formation appropriée. Pour toute information, prenez contact avec SENCO par téléphone en appelant Le Distributeur agréé.

Accessories

SENCO offers a full line of accessories for your SENCO tools, including:

- Battery
- Belt Hook
- Battery Charger
- Case
- Safety Glasses

For more information or a complete illustrated catalogue of SENCO accessories, ask your representative for #MK336.

Accesorios

SENCO ofrece una línea completa de Accesorios para sus herramientas SENCO, incluyendo:

- Batería
- Gancho para cinturón
- Cargador de baterías
- Estuche
- Gafas de seguridad

Para mas informacion ó un pour recevoir un catalogo completo ilustrado de los Accesorios SENCO, pregunte para el numero MK336.

Accessoires

SENCO offre une gamme complète d'accessoires votre outil SENCO incluant:

- Batteries
- Agrafes de ceinture
- Chargeurs de batterie
- Valises
- Lunettes de sécurité

Pour plus d'informations ou pour un catalogue illustré complet des accessoires SENCO, demander au détaillant le catalogue MK336.

TECHNICAL SPECIFICATIONS***Cordless Finish41***

Voltage	14.4 volts
Weight	7.7 lbs.
Height	13.12 inches
Length	12.875 inches
Width	4.25 inches
Recharge Time	1 hour
Fastener Capacity	110 15 Ga. Nails
Generated Noise	79 dBA
Vibration	Less than 2.5m/s ²
Fastener Range	1.25"-2.50" Length

SPÉCIFICATIONS TECHNIQUES***Cordless Finish41***

Voltage	14,4 volts
Poids	3,5 kg
Hauteur	333mm
Longueur	327mm
Largeur	108mm
Temps de recharge	1 heure
Capacité fixations	110 clous
Nuisances sonores générées	79dBA
Vibration	Moins de 2,5m/sec ²
Longueurs des fixations	32-65mm

ESPECIFICACIONES TECNICAS***Cordless Finish41***

Voltaje	14,4 V
Peso	3,5 kg (7,6 libras)
Alto	333mm (14,1 pulgadas)
Largo	327mm (13,8 pulgadas)
Profundidad	108mm (4,6 pulgadas)
Tiempo de recarga	1 hora
Capacidad para clavos	110 clavos
Ruido generado	797 dBA
Vibración	menos de 2.5m/sec ²
Gama de clavos	32mm - 65mm

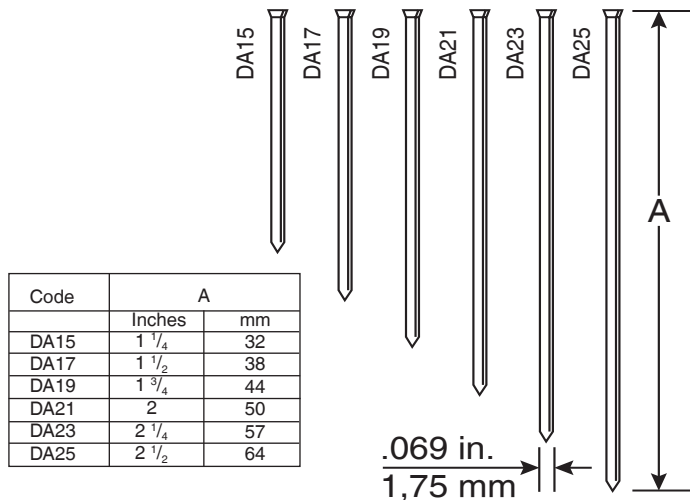

Ensuring the Long Life of Your Cordless Finish Tool

Welcome to SENCO's family of products. SENCO brings 50 years of commitment to our customers and to power fastening systems. We are dedicated to making sure your tools are performing at their best, and we understand that ensuring the long life of your tools is important.

Here are some operational and service tips.

- Start with fully charged batteries at the beginning of each work day.
- Set the depth of drive on your SENCO tool so fasteners are not over-driven.
- This maximizes battery life, minimizes ramp-up time before the fastener is driven (sequential mode), and reduces wear to the tools internal systems.
- Keep your Cordless Finish Tool as clean and free of debris as possible.
- Service your SENCO tool periodically to insure your tool is productive and helping you earn money on the job. See the service guide below for recommended service intervals.

If your Cordless Finish Tool does require service, dedicated SENCO servicing dealers are available for you.

For the location nearest you, call SENCO's Action line at 1-800-543-4596 or visit SENCO's website (www.senco.com).

Para asegurar la larga vida útil de su herramienta Cordless Finish

Le damos la bienvenida a la familia de productos de SENCO. SENCO trae consigo más de 50 años de compromiso con sus clientes y con los sistemas eléctricos de fijación. Estamos dedicados a asegurar que sus herramientas estén funcionando en forma óptima, y comprendemos que asegurar la larga vida útil de ellas es importante. Aquí le indicamos algunos consejos de operación y de servicio.

- Comience con las baterías totalmente cargadas al comienzo de cada jornada de trabajo.
- Ajuste la profundidad de penetración de su herramienta SENCO de modo que los sujetadores no penetren demasiado.
- Esto maximiza la vida útil de la batería, minimiza el tiempo de arranque previo al clavado del sujetador (modo secuencial), y reduce el desgaste de los sistemas internos de la herramienta.
- Mantenga su Herramienta Cordless Finish tan limpia y libre de desperdicios como sea posible.
- Preste servicio periódicamente a su herramienta SENCO, para asegurar que se mantenga productiva y le ayude a ganar dinero con su trabajo. Vea los intervalos recomendados de servicio en la guía de servicio que sigue a continuación. Si su Herramienta Cordless Finish requiere servicio, hay agentes de servicio dedicados de SENCO a su disposición. Para conocer la ubicación del más cercano, llame a la Línea de Acción de SENCO, al 1-800-543-4596, o visite el sitio Web de SENCO (www.SENCO.com).

Pour assurer une longue durée de service à votre outil de finitions sans fil

Bienvenue dans la famille des produits SENCO. Chez SENCO il y a plus de 50 ans que nous sommes dévoués à nos clients et leur proposons des outils électriques pour attaches. Nous faisons le nécessaire pour que nos outils fonctionnent au mieux, et nous réalisons qu'assurer leur longue durée de service est important. Voici quelques conseils d'utilisation et d'entretien.

- Commencez chaque journée de travail avec des batteries complètement chargées.
- Réglez la profondeur de pénétration de votre outil SENCO afin de ne pas envoyer trop loin les agrafes.
- Cela augmente la durée de service de batterie, minimise la durée d'accélération avant l'enfoncement d'agrafe (mode séquentiel) et réduit l'usure des parties internes de l'outil.
- Gardez votre outil sans fil aussi propre et exempt de débris que possible.
- Entretenez votre outil de finition périodiquement pour qu'il reste productif et vous aide à accomplir votre métier.

Reportez-vous au guide de service ci-dessous pour les intervalles d'interventions. Si votre outil de finition sans fil a besoin d'une intervention, des agences de service SENCO sont à votre disposition. Pour trouver la plus proche de chez vous appelez la ligne active SENCO au 1-800-543- 4596 ou visitez notre site Web www.SENCO.com.

Cordless Finish Tool Recommended Service Guide

• With SENCO's new and exciting technology that enables the benefit and convenience of battery operation, your Cordless Finish Tool differs in service needs than your pneumatic tools. SENCO recommends service intervals depending on the environment and usage rate of your tool. The following schedule is a guideline for determining when your tool will need service.

Guía de servicio recomendada para Herramientas Cordless Finish

• Su Herramienta Cordless Finish, dotada de la nueva y estimulante tecnología de SENCO que le trae las ventajas y la comodidad de la operación con batería, tiene necesidades de servicio diferentes de las de sus herramientas neumáticas SENCO. SENCO recomienda intervalos de servicio que dependen del ambiente y de la intensidad de uso de su herramienta. El programa que sigue es una pauta para determinar cuándo su herramienta necesitará servicio.

Guide de service recommandé pour les outils de finition sans fil

Avec l'intéressante technologie nouvelle SENCO offrant les avantages et la commodité d'un fonctionnement sur batterie, votre outil de finition sans fil a des besoins en service qui diffèrent des outils pneumatiques SENCO. Nous recommandons des intervalles de service en fonction de l'environnement et du taux d'utilisation de votre outil. Le calendrier qui suit sert à vous guider pour les besoins de service de votre outil.

Fastener Volume Used	TYPE OF WORKING ENVIRONMENT	
	CLEAN	DIRTY
LOW (1,000 drives/month)	12 months	12 months
MEDIUM (3,000 drives/month)	9 Months	6 Months
HIGH (5,000 drives/month)	6 Months	3 Months

VOLUMEN DE SUJETADORES USADO	TIPO DE AMBIENTE DE TRABAJO	
	LIMPIO	SUCIO
BAJO (1000 inserciones/mes)	12 meses	12 meses
MEDIO (3000 inserciones/mes)	9 meses	6 meses
ALTO (5000 inserciones/mes)	6 meses	3 meses

VOLUME D'AGRAFES UTILISÉES	TYPE D'ENVIRONNEMENT DE TRAVAIL	
	PROPRE	SALE
FAIBLE (1 000 enfoncements /mois)	12 mois	12 mois
MOYEN (3 000 enfoncements/mois)	9 mois	6 mois
FORT (5 000 enfoncements /mois)	6 mois	3 mois

Recommended Service Includes

Vacuum System Maintenance
Check Cable
Check Drum Stop
Check Clutch Gap Adjustment
Check Cylinder Sleeve
Check Electrical System
Check Feed System

EL SERVICIO RECOMENDADO INCLUYE:

Mantenimiento del sistema de vacío
Verificación del cable
Verificación del retén de tambor
Verificación del ajuste de la distancia de embrague
Verificación de la camisa de cilindro
Verificación del sistema eléctrico
Verificación del sistema de alimentación

LE SERVICE RECOMMANDÉ COMPREND

Passage à l'aspirateur
Vérification de câble
Vérification d'arrêt de tambour
Vérification du réglage d'intervalle d'embrayage
Vérification de chemise de cylindre
Vérification du système électrique
Vérification du système d'approvisionnement

Troubleshooting • Identificación de Fallas • Dépannage

Problem or Symptom	Probable Cause	Corrective Action
Tool will not start or runs slowly.	Battery is discharged or has dead cell. Workpiece contact element is jammed. Workpiece contact element or trigger switches are damaged.	Replace or recharge battery. Remove battery, then inspect tool to assure free movement of workpiece contact element. Return tool to authorized SENCO service representative.
Tool does not drive fastener to desired depth.	Improper depth-of drive setting. Tool not pressed firmly against the workpiece. Drive application is too rigorous.	Refer to operators manual for proper adjustment. Hold tool firmly in place when driving fastener. Refer to operators manual for appropriate applications.
Tool runs but will not drive fastener.	Battery is discharged or has a dead cell. Nail jam in guidebody. Mechanism requires adjustment Tool is overheated. Driver tip not located above fastener.	Recharge or replace with fresh battery. Refer to operators manual for jam-clearing instructions. Return tool to authorized SENCO service representative. Allow tool to cool and insert fresh battery. Disconnect battery, release E-Z Clear latch and open door, then push driver upward until it is completely above the nail head.
Poor feed/ tool jamming.	Debris build-up in mechanism. Driver tip not located above fastener.	Clean tool, lubricate magazine or install Parts Kit Disconnect battery, release E-Z Clear latch and open door, then push driver upward until it is completely above the nail head.
Broken or worn driver.		Return tool to authorized SENCO service representative.
Light on tool is "steady on", red or flashing red.	Tool has turned itself off because time to fire has expired. Tool electronics failed checks. Low battery.	Release workpiece contact element and trigger and re-sequence to reset operation. Release workpiece contact element and trigger and re-sequence to reset operation. If light continues to flash, return tool to authorized SENCO service representative. Recharge battery.

Problema o síntoma	Causa probable	Acción correctiva
La herramienta no arranca, o funciona lentamente.	La batería está descargada o tiene un elemento defectuoso. El elemento de contacto con la pieza de trabajo está atascado. Los interruptores del elemento de contacto con la pieza o del gatillo están dañados.	Reemplace o recargue la batería. Retire la batería y luego inspeccione la herramienta para asegurar el movimiento libre del elemento de contacto con la pieza de trabajo. Regrese la herramienta a un representante autorizado de servicio de SENCO.
La herramienta no clava el sujetador hasta la profundidad deseada.	Ajuste inadecuado de la profundidad de penetración. La herramienta no se presionó firmemente contra la pieza de trabajo. La aplicación en la que se realiza el clavado es demasiado severa.	Vea el ajuste correcto en el manual del operador. Sostenga la herramienta firmemente en su posición mientras clava el sujetador. Vea las aplicaciones apropiadas en el manual del operador.
La herramienta funciona, pero no clava el sujetador.	La batería está descargada o tiene un elemento defectuoso. Atascamiento de clavos en el cuerpo de guiado. El mecanismo necesita ajuste. La herramienta está sobrecalentada. La punta impulsora no está ubicada sobre el sujetador.	Recargue, o reemplace por una batería nueva. Vea las instrucciones para despejar atascamientos en el manual del operador. Regrese la herramienta a un representante autorizado de servicio de SENCO. Deje enfriar la herramienta, e inserte una batería nueva. Desconecte la batería, suelte el cerrojo E-Z Clear y abra la puerta, luego empuje el impulsor hacia arriba hasta que esté completamente sobre la cabeza del clavo.
Alimentación defectuosa / herramienta atascada.	Acumulación de desperdicios en el mecanismo. La punta impulsora no está ubicada sobre el sujetador.	Limpie la herramienta, lubrique el cargador o instale el Juego de Piezas. Desconecte la batería, suelte el cerrojo E-Z Clear y abra la puerta, luego empuje el impulsor hacia arriba hasta que esté completamente sobre la cabeza del clavo.
Impulsor roto o desgastado.		Regrese la herramienta a un representante autorizado de servicio de SENCO.
La luz de la herramienta está roja continuamente encendida, o roja destellante.	La herramienta se ha apagado automáticamente porque ha finalizado el tiempo para la activación. La electrónica de la herramienta no pasó las verificaciones. Batería baja.	Suelte el elemento de contacto con la pieza de trabajo y el gatillo, y vuelva a hacer la secuencia para reiniciar la operación. Suelte el elemento de contacto con la pieza de trabajo y el gatillo, y vuelva a hacer la secuencia para reiniciar la operación. Si la luz continúa destellando, regrese la herramienta al representante autorizado de servicio de SENCO.

Troubleshooting • Identificación de Fallas • Dépannage

Problème ou symptôme	Cause probable	Action correctrice
L'outil ne démarre pas ou tourne lentement.	La batterie est déchargée ou a un élément défectueux. L'élément de contact avec la pièce est coincé. L'élément de contact avec la pièce ou la gâchette sont endommagés.	Remplacez ou rechargez la batterie. Enlevez la batterie, puis inspectez l'outil pour vérifier le libre mouvement de son élément de contact avec la pièce. Renvoyez l'outil à un centre agréé SENCO de réparation.
L'outil n'enfonce pas les agrafes à la profondeur voulue.	Mauvais réglage de profondeur de pénétration. L'outil n'est pas assez fermement pressé contre la pièce travaillée. L'application d'enfoncement est trop difficile.	Reportez-vous au manuel pour le bon réglage. Tenez fermement l'outil en place pour enfoncez les agrafes. Vérifiez dans le manuel les applications possibles.
L'outil tourne mais n'enfonce pas les agrafes.	Batterie à plat ou élément défectueux. Bourrage dans le corps de guidage. Réglage nécessaire du mécanisme. Surchauffe de l'outil. Pointe de cloueuse non positionnée au-dessus de l'attache.	Rechargez ou remplacez par une batterie neuve. Lisez les instructions en cas de bourrage dans le manuel. Renvoyez l'outil à un centre agréé SENCO de réparation. Laissez refroidir l'outil et insérez une batterie neuve. Débranchez la batterie, ouvrez le verrouillage E-Z et ouvrez la porte, puis poussez la cloueuse vers le haut jusqu'à ce qu'elle soit complètement au-dessus de la tête de clou.
Alimentation médiocre / blocage de l'outil.	Débris accumulés dans le mécanisme. Pointe de la cloueuse non positionnée au-dessus de l'agrafe.	Nettoyez l'outil, lubrifiez son magasin ou installez le kit de pièces. Débranchez la batterie, ouvrez le verrouillage E-Z et ouvrez la porte, puis poussez la cloueuse vers le haut jusqu'à ce qu'elle soit complètement au-dessus de la tête de clou.
Cloueuse cassée ou usée.		Renvoyez l'outil à un centre agréé SENCO de réparation.
Le voyant lumineux sur l'outil est allumé en rouge fixe ou en rouge clignotant..	L'outil s'est arrêté de lui-même car la durée pour enfoncez est expirée. L'électronique de l'outil a échoué aux tests. Batterie à plat.	Relâchez l'élément de contact avec la pièce et la gâchette et restaurez le fonctionnement par une nouvelle séquence d'enclenchement. Relâchez l'élément de contact avec la pièce et la gâchette et restaurez le fonctionnement par une nouvelle séquence d'enclenchement. Si le voyant continue de clignoter, ramenez l'outil chez un dépanneur SENCO agréé.

SENCO TOOL & PARTS WARRANTY

This tool has been designed and constructed using the highest standards of material and workmanship.

TOOL AND PARTS WARRANTY:

The length of this guarantee is two years for the base tool and one year for the batteries and charger from the date of purchase by the **original retail purchaser**. During this period, SENCO Products, Inc., will repair or replace at Senco's option, any original part or parts for the original retail purchaser. This will be done free of charge, provided the parts are determined defective in materials or workmanship upon examination by a SENCO Authorized Warranty Service Center (exception: rubber o-rings, seals and bits). Any replacement part provided will carry a warranty for the balance of the period of warranty applicable to the part it replaces.

This warranty will be honored, only if:

- A) No evidence of abuse, or failure to follow recommended operational maintenance, or modification of the tool is present (read Operator Manual for use and maintenance instructions);
- B) When repair or replacement of parts or tools is necessary, the original retail purchaser returns the complete tool or part, with transportation prepaid, to the nearest SENCO Authorized Warranty Service Center, with purchase receipt or other positive proof that the part or tool is within the warranty period.

THIS WARRANTY IS THE ONLY WARRANTY ON THIS TOOL, AND ALL OTHER WARRANTIES, WHETHER ORAL, WRITTEN, EXPRESS, OR IMPLIED, INCLUDING, BUT NOT LIMITED TO, THE IMPLIED WARRANTY OF MERCHANTABILITY OR FITNESS FOR A PARTICULAR PURPOSE, ARE EXCLUDED. BUYER'S OR USER'S REMEDIES ARE SOLELY AND EXCLUSIVELY AS STATED ABOVE. SENCO PRODUCTS, INC. SHALL IN NO EVENT BE LIABLE FOR INCIDENTAL, CONSEQUENTIAL, INDIRECT, OR SPECIAL DAMAGES. IN NO EVENT, WHETHER AS A RESULT OF A BREACH OF CONTRACT, WARRANTY, TORT (INCLUDING NEGLIGENCE) OR OTHERWISE, SHALL SENCO'S LIABILITY EXCEED THE PRICE OF THE TOOL WHICH HAS GIVEN RISE TO THE CLAIM OR LIABILITY. ANY LIABILITY CONNECTED WITH THE USE OF THIS TOOL SHALL TERMINATE UPON THE EXPIRATION OF THE WARRANTY PERIOD SPECIFIED ABOVE.

Replacement of Tool Due to Natural Disaster

SENCO will also replace any tool destroyed by an Act of God such as flood, earthquake, hurricane or other disaster resulting only from the forces of nature. Such a claim will be honored provided that such original retail purchaser had previously submitted a completed warranty registration card, and then submits proof of ownership and an acceptable statement describing such Act of God documented by an insurance carrier, police department, or other official governmental source. To obtain instructions for filing a claim call 1-800-543-4596.

SENCO PRODUCTS, INC.

CINCINNATI, OHIO 45244-1611 USA